



HENDI
FOOD SERVICE EQUIPMENT

User manual
Gebruiksaanweisung
Gebruiksaanwijzing
Instrukcja obsługi
Mode d'emploi

Istruzioni per l'utente
Instrucțiunile utilizatorului
Руководство по эксплуатации
Οδηγίες χρήσης

MICROWAVE PROGRAMMABLE



Item: 281369
281413
281444

You should read this user manual carefully before using the appliance.

Bevor Sie das Gerät in Betrieb nehmen, sollten Sie diese Gebrauchsanweisung aufmerksam lesen.

Alvorens de apparatuur in gebruik te nemen dient u deze gebruiksaanwijzing aandachtig te lezen.

Przed uruchomieniem urządzenia należy koniecznie dokładnie przeczytać niniejszą instrukcję obsługi.

Lisez attentivement ce mode d'emploi avant d'utiliser l'appareil .

Prima di utilizzare l'apparecchio in funzione leggere attentamente le istruzioni per l'uso.

Citiți cu atenție prezentul manual de utilizare înainte de folosirea aparatului.

Внимательно прочитайте руководство пользователя перед использованием прибора.

Πρέπει να διαβάσετε αυτές τις οδηγίες χρήσης προσεκτικά πριν χρησιμοποιήσετε τη συσκευή.



Keep these instructions with the appliance.
Diese Gebrauchsanweisung bitte beim Gerät aufbewahren.
Bewaar deze handleiding bij het apparaat.
Zachowaj instrukcję urządzenia
Gardez ces instructions avec cet appareil.
Conservate le istruzioni insieme all'apparecchio.
Păstrați manualul de utilizare alături de aparat.
Хранить руководство вместе с устройством.
Φυλάξτε αυτές τις οδηγίες μαζί με τη συσκευή.



For indoor use only.
Nur zur Verwendung im Innenbereich.
Alleen voor gebruik binnenshuis.
Do użytku wewnątrz pomieszczeń.
Pour l'usage à l'intérieur seulement.
Destinato solo all'uso domestico.
Doar pentru uz la interior.
Использовать только в помещениях.
Για χρήση μόνο σε εσωτερικό χώρο.



For item 281369 only.
Nur für Artikel 281369.
Alleen voor artikel 281369 .
Dla pozycji numer 281369 tylko
Pour l'article 281369 seulement.
Solo per articolo 281369.
Numai pentru articolul 281369.
Только для элемента 281369.
Για το στοιχείο 281369 μόνο.

Dear Customer,

Thank you for purchasing this Hendi appliance. Before using the appliance for the first time, please read this manual carefully, paying particular attention to the safety regulations outlined below.

Safety regulations

- This appliance is intended for commercial use only and must not be used for household use.
- The appliance must only be used for the purpose for which it was intended and designed. The manufacturer is not liable for any damage caused by incorrect operation and improper use.
- Keep the appliance and electrical plug away from water and any other liquids. In the event that the appliance should fall into water, immediately remove plug from the socket and do not use until the appliance has been checked by a certified technician. Failure to follow these instructions could cause a risk to lives.
- Never attempt to open the casing of the appliance yourself.
- Do not insert any objects in the casing of the appliance.
- Do not touch the plug with wet or damp hands.
- **Danger of electric shock!** Do not attempt to repair the appliance yourself. In case of malfunctions, repairs are to be conducted by qualified personnel only.
- **Never use a damaged appliance!** Disconnect the appliance from the electrical outlet and contact the retailer if it is damaged.
- **Warning!** Do not immerse the electrical parts of the appliance in water or other liquids. Never hold the appliance under running water.
- Regularly check the power plug and cord for any damage. If the power plug or power cord is damaged, it must be replaced by a service agent or similarly qualified persons in order to avoid danger or injury.
- Make sure the cord does not come in contact with sharp or hot objects and keep it away from open fire. To pull the plug out of the socket, always pull on the plug and not on the cord.
- Ensure that the cord (or extension cord) is positioned so that it will not cause a trip hazard.
- Always keep an eye on the appliance when in use.
- **Warning!** As long as the plug is in the socket the appliance is connected to the power source.
- Turn off the appliance before pulling the plug out of the socket.
- Never carry the appliance by the cord.
- Do not use any extra devices that are not supplied along with the appliance.
- Only connect the appliance to an electrical outlet with the voltage and frequency mentioned on the appliance label.
- Connect the power plug to an easily accessible electrical outlet so that in case of emergency the appliance can be unplugged immediately. To completely switch off the appliance pull the power plug out of the electrical outlet.

EN



- Always turn the appliance off before disconnecting the plug.
- Never use accessories other than those recommended by the manufacturer. Failure to do so could pose a safety risk to the user and could damage the appliance. Only use original parts and accessories.
- This appliance is not intended for use by persons (including children) with reduced physical, sensory or mental capabilities, or lack of experience and knowledge.
- This appliance must not be used by children under any circumstances.
- Keep the appliance and its cord out of reach of children.
- Always disconnect the appliance from the mains if it is left unattended or is not in use, and before assembly, disassembly or cleaning.
- Never leave the appliance unattended during use.

Special safety regulations

Warning: Liquids and other foods must not be heated in sealed containers since they are liable to explode.

- Never use this microwave without any food inside, it's very dangerous.
- This microwave is intended for heating food and beverages. Drying of food or clothing and heating of warming pads, slippers, sponges, damp clothes and similar may lead to fire.
- Use the appliance only as described in this manual.
- This appliance should be operated by trained personnel in kitchen of the restaurant, canteens or bar staff, etc.
-  Caution! Hot surface! The temperature of the glass door and other accessible surfaces are very high during use. Touch the control panel only.
- This microwave should be cleaned regularly and any food deposits removed.
- This microwave is not to be operated by means of an external timer or separate remote control.
- Do not attempt to operate this microwave with the door open since this can result in harmful exposure to microwave energy. It is important not to break or tamper with the safety interlocks.
- Do not place any object between the microwave front face and the door or allow soil or cleaner residue to accumulate on sealing surfaces.
- **WARNING:** If the door or door seals are damaged, the microwave must not be operated until it has been repaired by a certified technician.
- If the microwave isn't maintained in a good state of cleanliness, its surface could be degraded and affect the lifespan of the microwave and lead to dangerous situations.
- Check if the grease filter and air filter are properly installed before using the microwave.
- **WARNING:** It is hazardous for anyone other than a certified technician to carry out any service or repair operation that involves the removal of a cover which

gives protection against exposure to microwave energy.

- Only use utensils suitable for use in microwaves. Do not use containers or cutlery made from or containing metal, aluminium foil, lead crystal glassware, temperature-sensitive plastics, wood or metal clips or wire ties. Do not use bowls with milled rims or plastic pots with the lid partially removed. Risk of fire.
- When heating food in plastic or paper containers, keep an eye on the oven due to the possibility of ignition.
- If smoke is observed, switch off or unplug the microwave and keep the door closed in order to stifle any flames.
- Do not use the oven cavity for storage purposes. Do not store items, such as bread, cookies, etc. inside the oven.
- Remove wire twist-ties and metal handles from paper or plastic containers/bags before placing them in the oven.
- Eggs in the shell and whole hard-boiled eggs should not be heated in microwaves since they may explode, even after microwave heating has ended.
- The temperature of accessible surfaces may be high when the microwave is operating.
- Warning: The contents of feeding bottles and baby food jars shall be stirred or shaken and the temperature checked before consumption, in order to avoid burns.
- Warning: Microwave heating of beverages can result in delayed eruptive boiling, therefore care must be taken when handling the container.
- The microwave shall not be placed in a cabinet unless it has been tested in a cabinet.
- Microwaves are not intended to be operated by means of an external timer or separate remote-control system.
- The door or the outer surface may get hot when the microwave is operating.
- The ceramic board inside the microwave chamber can become hot, don't touch it after use to prevent the risk of burn wounds.
- Never press down on the ceramic board forcefully.
- Place items gently inside the microwave chamber otherwise the ceramic board might be damaged.
- Do not place objects on the top of the appliance. Allow at least 15 cm of free space from the top surface of the appliance.
- The lamp inside the appliance is used for lighting. this lamp is not used for room illumination.
- Can cause burns. The appliance will become hot when it is in use. Please make sure that you do not touch the heating elements in the cooking cavity.
- Can cause burns. Cookware can also be heated by the heated food. Therefore, always use potholders when you are removing cooked food from the appliance.
- Please ensure that the door closes properly when in use.

EN



- Special care should be taken when moving or transporting the machine due to heavy weight. With at least 2 people or using a trolley for assistance. Move the machine slowly, carefully and never be inclined over 45°.
- **DANGER Electric Shock Hazard** Touching some of the internal components can cause serious personal injury or death. Do not disassemble this microwave.
- **WARNING Electric Shock Hazard** Improper use of the grounding can result in electric shock. Do not plug into an outlet until microwave is properly installed and grounded.

Intended use

- The microwave is intended for professional use and can be operated only by qualified personnel.
- The microwave is designed only for heating and defrosting of food products using appropriate dishes. Any other use may lead to damage to the microwave or personal injury.
- Operating the appliance for any other purpose shall be deemed a misuse of the device. The user shall be solely liable for improper use of the device.

Grounding Installation

This microwave is classified as protection class I appliance and must be connected to the ground. In the event of an electrical short circuit, grounding reduces the risk of electric shock by providing an escape wire for the electric current. This microwave is equipped with a cord having a grounding wire with a grounding plug. The plug must be plugged into an outlet

that is properly installed and grounded. Consult a qualified electrician or serviceman if the grounding instructions are not completely understood or if doubt exists as to whether the microwave is properly grounded. If it is necessary to use an extension cord, use only a 3-wire extension cord.

EN

Utensils

There may be certain non-metallic utensils that are not safe to use for microwaving. If in doubt, you can test the utensil in question following the procedure below.

Utensil Test:

Fill a microwave-safe container with 1 cup of

cold water (250ml) along with the utensil in question.

Cook on maximum power for 1 minute. Carefully feel the utensil. If the empty utensil is warm, do not use it for microwave cooking. Do not exceed 1-minute cooking time.

Preparations before first use

- Remove all packing material and accessories.
- Examine the microwave for any damage such as dents or broken door. In case of incomplete delivery or damages, DO NOT use the microwave and contact the supplier (See = = > Warranty).
- Remove any protective film found on the microwave cabinet surface.
- Clean the inside of the microwave with lukewarm water and a soft cloth. (See = = > Cleaning and Maintenance)
- Clean the components.
- Place the microwave on a level surface.
- Keep an open space of at least 10 cm around the microwave and 20 cm from top to ensure proper ventilation.
- Do not place anything on top of the microwave.
- Position the microwave so that the plug can always be reached.
- Place the oven as far away from radios and TV as possible. Operation of microwave may cause interference to your radio or TV reception.



Operation

Control panel of the microwave (281369, 281444)

- 1) Different power level and defrost
- 2) Time Entry
- 3) Double quantity
- 4) Pause
- 5) Start
- 6) Number Keyboard (Button "1" is also used for programming mode and multi stage cooking mode)

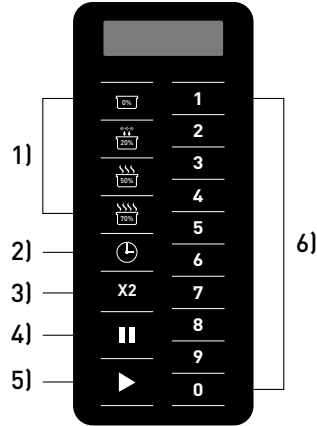

Control panel of the microwave (281413)

- 1) Different power level and defrost
- 2) Time Entry
- 3) Double quantity
- 4) Pause
- 5) Start
- 6) Number Keyboard (Button "1" is also used for programming mode and multi stage cooking mode)

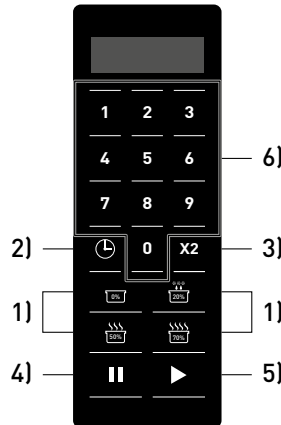

EN

Power Up

When plug into the socket, "-- --" will be shown on the display. It will disappear in 1 minute of inactivity. Then, the microwave will enter into the Idle Mode.

Idle Mode

During idle mode, the screen is blank and there will be no oven activity. Opening and then closing the oven door will activate the Ready Mode. The oven will enter idle mode after a minute of no use. The time it takes to activate idle mode can be changed with the 'user options' (Option 4, Timeout Window).

Ready Mode

Opening and closing the door while the oven is in Idle Mode will put the oven into Ready Mode. In this mode, the oven is ready to either begin a manual or preset cooking cycle. During Ready Mode, "READY" is displayed for item no. 281369, 281413 and 0:00 is displayed for item 281444. During Ready Mode, the oven can go to almost all of the other modes.



Door Open Mode

Door open mode is activated by opening the door. During this mode, the screen is blank. And the fan and oven lamp work. During operation, when the door is opened the program will be paused, the fan keeps rotating and the light is on.

Manual Entry Mode

Make sure the microwave is under Ready Mode. Select the time with the  button, the display will show "00:00", select the requested time with the number keyboard. After that, select the power level by pressing [0%/20%(Defrost)/50%/70%]. The display will show the selected power. If you press again the same power

level button, the power will be set back to 100% power. Also, if no power level button is set, the power will be default to 100% power. When everything is set, press the  button, now the microwave will start operating. At the end of the cycle the display will show 'DONE' for item 281369, 281413 or 'End' for item 281444.

Pause Mode

This mode allows users to pause the cycle to inspect or stir the food while the microwave is operating. Open the door or press the  button to pause the cycle. The display will

show the remaining time. To resume the cycle, close the door and press the  button. When nothing is done the microwave will go into idle mode within 1 minute.

Preset program mode

This microwave comes with 10 preset programs. When the microwave is in 'Ready Mode' press one of the number keys and the microwave will run the program. Below you'll find



the 10 preset programs. When operating the microwave shows the remaining time in the display, when it's a multi-stage program the total remaining time will be displayed.

EN

Button	1	2	3	4	5	6	7	8	9	0
281369 Display time	0:10	0:20	0:30	0:45	1:00	1:30	2:00	2:30	3:00	3:30
281413 Display time	0:10	0:20	0:30	0:45	1:00	1:30	2:00	3:00	4:00	5:00
281444 Display time	0:10	0:20	0:30	0:45	1:00	1:30	2:00	3:00	4:00	5:00

Programming

This microwave can preset up to 100 programs. See and follow "User options - 9 Double digit" session for setting program no. from 10 to 100. Open the door, then press and hold number "1" on the number keyboard for about 4 ~ 6 seconds, the buzzer will sound and the display will show 'PROGRAM' for item no. 281369, 281413 or ProG for item no.: 281444 to indicate you entered program mode. Select the time with the  button, the display will show "00:00", select the requested time with the number keyboard. After that, select the power level. Press the power level buttons [0%/20% (defrost) /50%/70%], the display will show the

selected power. If you press again the same power level button, the power will be back to set 100% power. Also, if no power level button is set, the power will be default to 100%. After setting the time, power and press the  button to save the program. The display will show 'PROGRAM' for item no. 281369, 281413 or ProG for item no.: 281444. Close the door to return to 'ready mode'. If you want to cancel during programming, press the  button and the oven will return to the 'door open' mode and the program won't be saved.

Below a quick guide how to make a program of 1.25 minutes at 70% power:



- 1) Open the door and press number button '1' for 5 seconds, display will show 'PROGRAM' for item 281369, 281413 or ProG for item 281444.
- 2) Press number button '3', display shows P:03 for item no.: 281369, 281413 only. After 2 seconds the display will show the time related with the program ':30'.
- 3) Press the number buttons '1' '2' '5' to set the cooking time.
- 4) Press  for the power level. The display will show '1:25 70' for item 281369, 281413 only.

- 5) Press the  button for item no. 281369, 281413 only. The program is now saved under number keyboard '3'.

To overwrite the program repeat the steps above.

Note: Total programming time is limited to 60 minutes only.

Note: When the cooking time exceeds the maximum time the microwave can operate (standard 60 minutes) three beeps will be sound. This means you need to adjust the time before the program can work.



Note: See also = = > Return to factory settings.

Double quantity (X2)

This microwave is equipped with a function to calculate the amount of time needed when preparing a double quantity of food. Press the 'X2' button followed by the program and the

microwave will increase the time you preset and start the process. This function can only be used in combination with a preset program mode.

Multi stage cooking Mode

This function allows the user to cook the food under different combination of power levels by "Manual Entry mode or Programming mode. The maximum number of stages is 3. To use this function first follow the steps under '**Manual entry**'. After setting the time and power of the first stage press  again, the display shows 'STAGE-2' for item no. 281369, 281413 or S-2 for 281444 only, now input the desired time and power. If a third stage is needed, press 'time entry' once more, the display will show 'STAGE-3' for item no. 281369, 281413 or S-3 for 281444 only, and input the desired time and power. Now press the  button to start the microwave. Multi stage input is set in a same manner while in programming mode. Bellow an example of how this could work:

- 1) Open the door, then press and hold number "1" on the number keyboard for 4 ~ 6 seconds, display will show 'PROGRAM' for item no. 281369, 281413 or ProG for item no.: 281444.
- 2) Press number button '3', display shows P:03 for item no.: 281369, 281413 only. After 2 seconds the display will show the time related with the program (standard ':30').

- 3) Press the number buttons '1' '2' '5' to set the cooking time.

- 4) Press  for the power level of stage 1. The display will show '1:25 70' for item no.: 281369, 281413 only.

- 5) To set the second stage press 'time entry' button, the display will show 'STAGE-2' for item no. 281369, 281413 or S-2 for 281444 only.

- 6) Press the number buttons '3' '3' '0' to input the time.

- 7) Press  for the power of stage 2. The display will show '3:30 50' for item no.: 281369, 281413 only.

- 8) Press the 'start' button. The multi stage program is now saved under button '3'.

Note: Total cooking time is limited to 60 minutes only.

Note: When multi stage cooking is active the microwave shows the total time remaining of all stages.

Note: See also = = > Return to factory settings



Return to factory settings

To return the microwave back to the factory settings press and hold the ▶ and '0' button together until the buzzer sounds, the display will show 'CHECK' for item 281369, 281413 and **00** for item 281444. Then, press ▶ for item 281444. When the microwave restored the

factory settings the display will show '11'. If returning to the factory settings failed the display will show '00', press ▶ button and the display will now show 'CLEAR' and the buzzer will sound once.

User options

This microwave allows the user to change some options. To change first start by opening the door and press '2' for 5 seconds, the display will show 'OP:--'. Press the number button related with what needs to be changed, for example '2'. Now the display shows 'OP:22', keep pressing '2' until the desired setting is displayed 'OP:20'/'OP:21'/'OP:22' (it cycles through these

options). To set the desired setting press 'start'. Now the change is saved. During changing the options you can cancel this by pressing 'pause'. The change won't be saved and the microwave will return to 'door open mode'. Below an list of the options that can be changes, bold printed items are the preset options.

Option	Setting	Description
1 EOC Tone	OP:10	3 seconds beep
	OP:11	Continuous beep
	OP:12	5 quick beeps, repeating
2 Beeper Volume	OP:20	Beeper Off
	OP:21	Low
	OP:22	Medium
	OP:23	High
3 Beeper On/Off	OP:30	Key beep Off
	OP:31	Key beep On
4 Keyboard Window	OP:40	15 seconds
	OP:41	30 seconds
	OP:42	60 seconds
	OP:43	120 seconds
5 On the Fly	OP:50	On-the-Fly Disable
	OP:51	On-the-Fly Enable
6 Door Reset	OP:60	Door reset Disable
	OP:61	Door Reset Enable
7 Max time	OP:70	60 Minute Maximum Cook Time
	OP:71	10 Minute Maximum Cook Time
8 Manual Programming	OP:80	Manual Programming Disable
	OP:81	Manual Programming Enable
9 Double Digit	OP:90	Single Digit Mode (10 programs)
	OP:91	Double Digit Mode (100 programs)

Cleaning and maintenance

- Always remove the plug from the socket before cleaning the microwave.
- Beware: Never immerse the microwave in water or any other liquid!
- Clean the outside of the microwave with a damp cloth and water with mild detergent. And dry afterwards.
- Clean the inside and door with a damp cloth and water with mild detergent to remove all food and grease build up.
- Remove any spillage right after each use. Not cleaning can result in burnt stains and bad smells.
- Keep the sealing gaskets on the door clean, clean them regularly with a wet cloth and water with a mild detergent.
- Never use aggressive cleaning agents or abrasives. Do not use any sharp or pointed objects. Do not use petrol or solvents! Clean with a damp cloth and detergent if necessary. Do not use abrasive materials.
- Clean the grease and air filter regularly, the microwave might overheat when this isn't done properly or food will get contaminated with grease.

Trouble shooting

The following events can be considered as normal effects of working with this microwave.

- Radio and TV reception may be interfered when the microwave is operating.
- The light of the oven might be dimmed when operating.
- During heating steam can come from the food and can accumulate on the cooler parts of the microwave like for instance on the door.

Trouble	Possible cause	Solution
Microwave doesn't start working	Power cord not plugged in correctly.	Check if the power cord is plugged in correctly.
	Fuse blown or circuit breaker active.	Replace fuse or reset circuit breaker. If not sure how to do this contact your supplier.
	Power outlet defective	Test outlet with other appliance and check circuit breaker.
Oven doesn't heat	Door not closed correctly	Check the door if it closes properly, if it can't be closed properly contact your supplier.
The display shows 'E-01' or 'E-02'	Temperature sensor broken	Unplug the microwave from the power outlet and wait 10 seconds before plugging the power cord back in. If the problems isn't solved after this contact your supplier.
The display shows 'OVEN IS HOT DO NOT OPEN THE DOOR' for item no.: 281369 only.	Warning is activated by the high temperature in the chamber.	Wait 3 minutes, the microwave will cool down. Check if the vents are clear. Never use the microwave without food in it, don't overheat food. If the problem isn't solved after these steps contact your supplier.
Light and fan make noise when the microwave finished operating.	High temperatures.	This is normal, the lamp and fan stop when the microwave has cooled down enough. If they don't stop working unplug the microwave from the power socket and wait 10 seconds before plugging back in. If this doesn't solve the problem contact your supplier.

EN



How to remove and re-install the air filter (Only for item no. 281369)

This filter is placed before the air inlet and should be cleaned regularly to keep the chamber clean.

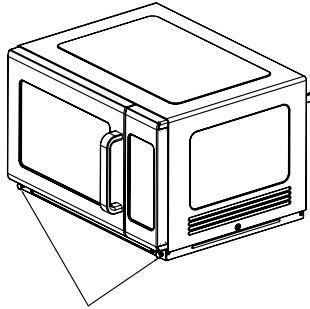

Pull up the plastic nail cap.

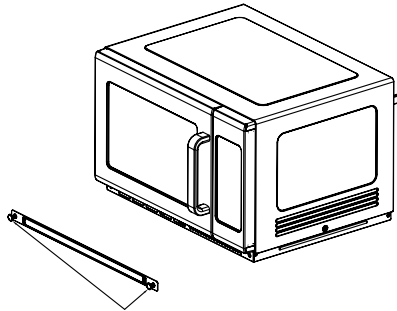

EN

Take off the filter. Wash the filter with lukewarm water with a mild detergent until it's clean as possible. Let the filter dry before re-installing it.

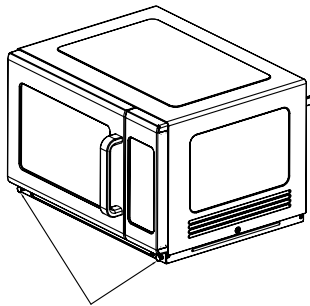

To re-install, align the base plate mounting holes, insert the plastic nails, press the plastic nail cap.



How to remove and re-install the splash shield (Only for item no. 281369)

Warning: before removing or installing the shield make sure the microwave is unplugged from the power outlet and that the microwave is cool.

Removing the splash shield

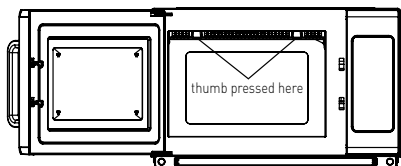

- 1) Use 2 thumbs to press the indicated locks of the splash shield.

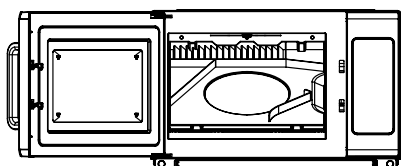

- 2) The lock is released and you can remove the splash shield.

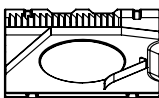
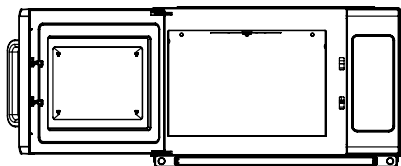

- 3) Wash the splash shield with lukewarm water and mild detergent.

Re-installing the splash shield:

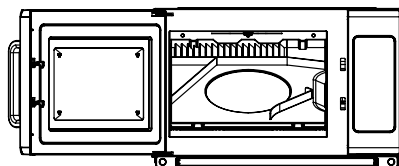

- 1) Align the 3 pins at the back of the splash shield with the 3 holes at the back of the microwave.

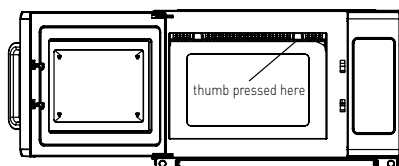

- 2) Push the 3 pins into the holes and use both hands to push splash shield into place until you hear it locking into place.

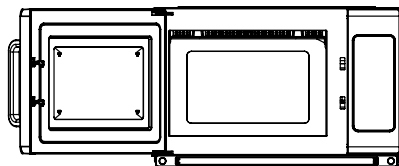

EN



Technical specification

Item no.	281369	281413	281444
Operating voltage & frequency	230V~ 50Hz		
Rated input power	3000W	1500W	1550W
Rated output power	1800W	1000W	1000W
Oven cavity capacity	34 liters	34 liters	25 liters
Protection class	Class I		
Microwave frequency	2450MHz		
Dimension	574 x 528 x (H) 368mm	553 x 488 x (H) 343 mm	511 x 432 x (H) 311 mm
Weight	approx. 32,3 kg	approx. 19,2 kg	approx. 15,3 kg

Remark: Technical specification is subjected to change without prior notification.

Warranty

Any defect affecting the functionality of the appliance which becomes apparent within one year after purchase will be repaired by free repair or replacement provided the appliance has been used and maintained in accordance with the instructions and has not been abused or misused in any way. Your statutory rights are not affected. If the appliance is claimed

under warranty, state where and when it was purchased and include proof of purchase (e.g. receipt).

In line with our policy of continuous product development we reserve the right to change the product, packaging and documentation specifications without notice.

EN

Discarding & Environment

When decommissioning the appliance, the product must not be disposed of with other household waste. Instead, it is your responsibility to dispose to your waste equipment by handing it over to a designated collection point. Failure to follow this rule may be penalized in accordance with applicable regulations on waste disposal. The separate collection and recycling of your waste equipment at the time of disposal will help conserve natural resources

and ensure that it is recycled in a manner that protects human health and the environment. For more information about where you can drop off your waste for recycling, please contact your local waste collection company. The manufacturers and importers do not take responsibility for recycling, treatment and ecological disposal, either directly or through a public system.



Sehr geehrte Kundin, sehr geehrter Kunde,

wir danken Ihnen für den Kauf des Gerätes Hendi. Machen Sie sich bitte mit dieser Anleitung noch vor der Inbetriebnahme des Gerätes vertraut, um Schäden durch die unsachgemäße Bedienung zu vermeiden. Den Sicherheitsregeln ist besondere Aufmerksamkeit zu widmen.

Sicherheitsregeln

- Die unsachgemäße Bedienung des Geräts kann zur schweren Beschädigung des Geräts sowie zu Verletzungen führen.
- Das vorliegende Gerät ist ausschließlich für den gewerblichen Gebrauch bestimmt und darf nicht im Haushalt verwendet werden.
- Das Gerät ist ausschließlich zu dem Zweck zu benutzen, zu dem es hergestellt wurde. Der Hersteller haftet nicht für Schäden, die auf unsachgemäße Bedienung des Geräts zurückzuführen sind.
- Den Kontakt des Gerätes und des Steckers mit Wasser oder einer anderen Flüssigkeit vermeiden. Den Stecker unverzüglich aus dem Stecker ziehen und das Gerät von einem anerkannten Fachmann prüfen lassen, wenn das Gerät unbeabsichtigterweise ins Wasser fällt. Bei Nichteinhaltung dieser Sicherheitsvorschriften besteht Lebensgefahr.
- Nie eigenständig das Gehäuse des Gerätes zu öffnen versuchen.
- In das Gehäuse des Gerätes keine Gegenstände einführen.
- Den Stecker nicht mit nassen oder feuchten Händen berühren.
- **Gefahr eines Stromschlags!** Das Gerät darf nicht selbstständig repariert werden. Sämtliche Mängel und Unzulänglichkeiten sind ausschließlich durch qualifiziertes Personal zu beseitigen.
- **Niemals ein beschädigtes Gerät benutzen!** Das beschädigte Gerät vom Netz trennen und sich mit dem Verkäufer in Verbindung setzen.
- **Warnung:** Die Elektroteile des Gerätes dürfen weder in Wasser noch in andere Flüssigkeiten getaucht werden. Ebenso ist das Gerät nicht unter fließendes Wasser zu halten.
- Der Stecker und die Stromversorgungsleitung sind regelmäßig auf Beschädigungen zu prüfen. Der beschädigte Stecker oder Leitung sind an eine Servicestelle oder einer anderen qualifizierten Person zur Reparatur zu übergeben, um eventuellen Gefahren und Verletzungen des Körpers vorzubeugen.
- Man muss sich davon überzeugen, ob die Stromversorgungsleitung weder mit scharfkantigen noch mit heißen Gegenständen in Berührung kommt; halten Sie die Leitung weit entfernt von einer offenen Flamme. Um den Stecker aus der Netzsteckdose zu nehmen, muss man immer am Stecker und nicht an der Leitung ziehen.
- Die Stromversorgungsleitung (oder Verlängerungsleitung) ist vor dem zufälligen Herausziehen aus der Steckdose zu schützen. Die Stromversorgungsleitung muss so geführt werden, dass niemand zufällig darüber stolpern kann.

DE



- Das Gerät muss während seiner Anwendung ständig kontrolliert werden.
- Warnung! Wenn der Stecker in der Netzsteckdose ist, muss man das Gerät als an die Stromversorgung angeschlossen betrachten.
- Bevor der Stecker aus der Netzsteckdose genommen wird, ist das Gerät auszuschnalten.
- Das Gerät darf beim Tragen nicht an der Leitung gehalten werden.
- Benutzen Sie kein Zubehör, das nicht mit diesem Gerät mitgeliefert wurde.
- Das Gerät muss man ausschließlich an die Steckdose mit solch einer Spannung und Frequenz anschließen, wie auf dem Typenschild angegeben wird.
- Stecken Sie den Stecker in die Steckdose, die an einem leicht und bequem zugänglichen Ort angeordnet ist, und zwar so, dass das Gerät bei einer Störung sofort abgeschaltet werden kann. Um das Gerät vollständig auszuschalten, muss man es von der Stromquelle trennen. Zu diesem Zweck muss man den Stecker, der sich am Ende der vom Gerät getrennten Leitung befindet, aus der Netzsteckdose ziehen.
- Vor dem Abtrennen des Steckers ist das Gerät auszuschalten!
- Benutzen Sie kein Zubehör, das nicht vom Hersteller empfohlen wird. Die Anwendung vom nicht empfohlenen Zubehör stellt eine Gefahr für den Nutzer dar und kann zur Beschädigung des Gerätes führen. Benutzen Sie ausschließlich Ersatzteile und Zubehör im Original.
- Dieses Gerät eignet sich nicht für den Gebrauch durch Personen (gilt auch für Kinder) mit geringerer Motorik, Sensorik oder geistiger Fähigkeit oder mangelhafter Erfahrung und Wissen.
- Auf keinen Fall darf das Bedienen des Gerätes durch Kinder zugelassen werden.
- Das Gerät mit Stromversorgungsleitung ist außerhalb der Reichweite von Kindern zu lagern.
- Ebenso muss dafür gesorgt werden, dass die Kinder das Gerät nicht zum Spielen benutzen.
- Das Gerät ist immer dann von der Stromversorgung zu trennen, wenn es ohne Aufsicht bleiben soll bzw. auch vor der Montage, Demontage und Reinigung.
- Während der Nutzung darf das Gerät nicht ohne Aufsicht gelassen werden.

DE

Besondere Sicherheitsvorschriften

Warnung: Flüssigkeiten oder andere Lebensmittelprodukte dürfen nicht in geschlossenen Behältnissen, Flaschen (usw.) erhitzt werden, da hierbei Explosionsgefahr besteht.

- Ohne vorher eingestellte Lebensmittelprodukte darf die Mikrowelle nicht benutzt werden, denn das ist sehr gefährlich.
- Die Mikrowelle dient zum Erhitzen von Lebensmitteln und Getränken. Das Trocknen von Lebensmitteln oder Kleidung sowie das Erhitzen von Heizkissen, Hausschuhen, Schwämmen, feuchten Tüchern usw. kann dagegen zum Brand



führen.

- Verwenden Sie das Gerät ausschließlich gemäß der vorliegenden Anleitung.
- Das Gerät ist ausschließlich durch ein geschultes Personal in Küchen, Restaurants und Kantinen oder durch die Bedienpersonen an der Bar zu bedienen.
-  **Achtung! Heiße Fläche!** Während des Betriebs des Geräts erwärmen sich die Glastür und die anderen zugänglichen Flächen auf sehr hohe Temperaturen. Berühren Sie ausschließlich das Steuerpanel.
- Die Mikrowelle muss man regelmäßig reinigen und die angesammelten Lebensmittelreste beseitigen.
- Nehmen Sie die Mikrowelle nicht in Betrieb, wenn die Tür geöffnet ist, da dies zu einer Energieeinwirkung in Form von Mikrowellenstrahlung führen kann. Ebenso darf an den Sicherheitsblockaden nicht manipuliert und sie nicht abgenommen werden.
- Legen Sie keine Gegenstände zwischen das Gehäuse und die Tür der Mikrowelle; lassen Sie es auch nicht zu einer Ansammlung von Verschmutzungen oder Reinigungsmittelresten auf den Dichtungsflächen kommen.
- **WARNUNG:** Wenn die Tür oder die Türabdichtungen beschädigt wurden, darf die Mikrowelle bis zu ihrer Reparatur durch dazu autorisiertes und geschultes Servicepersonal nicht benutzt werden.
- Befindet sich die Mikrowelle in keinem sauberen Zustand, dann kann dies zu einer Verschlechterung des Zustands der Oberflächen führen, was wiederum die Lebensdauer des Gerätes negativ beeinflusst und Gefahrensituationen auftreten können.
- Vor Gebrauch des Gerätes ist zu überprüfen, ob der Fettfilter und der Luftfilter ordnungsgemäß montiert sind.
- **WARNUNG:** Irgendwelche Service- oder Reparaturtätigkeiten, die auf der Beseitigung der Schutzschicht gegen die Einwirkung der Mikrowellenstrahlung beruhen, und durch andere Personen als das autorisierte und geschulte Servicepersonal ausgeführt werden, sind gefährlich.
- Zum Kochen/Erhitzen von Speisen in der Mikrowelle muss man ausschließlich nur solche Gefäße benutzen, die sich für die Verwendung in Mikrowellen eignen. Verwenden Sie nicht die folgenden Gegenstände: Behälter oder Besteck aus oder mit Metall, Aluminiumfolie, Bleikristallglas, temperaturempfindliche Kunststoffe, Holz- oder Metallklammer oder Kabelbinder. Verwenden Sie keine Schalen mit Metallrand oder Plastikbehälter, wenn der Deckel teilweise entfernt ist. Es besteht Feuergefahr.
- In Bezug auf das Zündrisiko muss man den Prozess des Erhitzens der in Kunststoff- oder Papierbehälter verpackten Lebensmittel beobachten.
- Beim Beobachten irgendeiner Rauchbildung muss man das Gerät ausschalten oder den Stecker aus der Netzsteckdose ziehen und nicht die Tür öffnen, denn dadurch erlischt das Feuer schneller.



- Benutzen Sie den Innenraum der Mikrowelle nicht als Lagerfläche. In der Mikrowelle dürfen vor allem solche Lebensmittel wie Brot, Kuchen (usw.) nicht aufbewahrt werden.
- Bevor Papier- oder Kunststoffbehältnisse/Beutel in die Mikrowelle eingelegt werden, sind sämtliche Clips oder Halterungen aus Metall zu entfernen.
- In der Mikrowelle darf man weder Eier in der Schale noch hart gekochte Eier erhitzen, weil sie explodieren können, und das sogar noch nach dem der Prozess des Erhitzens schon beendet wurde.
- Während des Funktionsbetriebes des Gerätes kann die Temperatur der für den Nutzer zugänglichen Fläche sehr hoch sein.
- **Warnung:** Um Verbrennungen zu vermeiden, muss man den Inhalt von Flaschen oder Gläsern mit Nahrungsmitteln für Säuglinge vor dem Gebrauch schütteln oder mischen sowie die Temperatur des Getränkes oder der Speise prüfen.
- **Warnung:** Das Erhitzen von Getränken in der Mikrowelle kann zu einem verzögerten heftigen Sieden führen. Beim Tragen des Behältnisses muss man deshalb vorsichtig sein.
- Die Mikrowellen dürfen nicht im Küchenschrank untergebracht werden, wenn sie nicht fabrikmäßig in Bezug auf die Verwendung in Schränken getestet wurden.
- Die Mikrowellen sind nicht geeignet für die Bedienung mit Hilfe einer externen Schaltuhr oder eines gesonderten Fernsteuerungssystems.
- Die Tür oder Außenflächen können während der Funktion des Gerätes heiß werden.
- Die Keramikplatte, die sich in der Kochkammer befindet, kann sich sehr stark erhitzen; nach Beenden des Kochvorgangs darf man sie nicht berühren – andernfalls besteht für den Nutzer die Gefahr, dass man sich die Hand verbrennt.
- Man darf auch nicht so sehr auf die Keramikplatte drücken.
- Das unvorsichtige Einstellen der Behälter in die Kochkammer kann die Keramikplatte beschädigen.
- Legen Sie keine Gegenstände auf das Gerät. Außerdem muss über dem Gerät eine lichte Weite von mindestens 15 cm gelassen werden.
- Die im Gerät installierte Glühlampe dient zu seiner Beleuchtung. Die Glühlampe ist nicht für die Beleuchtung des Raumes zu verwenden.
- **Verbrennungsrisiko!** Das Gerät kann sich während der Nutzung erhitzen. Achten Sie bitte darauf, dass die Heizelemente in der Kammer des Gerätes nicht berührt werden.
- **Verbrennungsrisiko!** Die Gefäße können sich von den erhitzten Lebensmitteln erwärmen. Die erhitzten Lebensmittel sind deshalb immer nur mit Küchenschuhen aus der Mikrowelle zu nehmen.
- Man muss sich deshalb davon überzeugen, ob während der Nutzung die Tür der Mikrowelle gut geschlossen ist.

- Während des Verlegens oder des Transports des Geräts muss man vor allem in Bezug auf sein Gewicht ebenso besonders vorsichtig sein. Das Gerät sollte von 2 Personen getragen oder mit einem Rollwagen transportiert werden. Tragen Sie das Gerät langsam und vorsichtig, ohne dass es mehr als bis zu einem Winkel von 45° geneigt wird.

GEFAHR Gefährdung durch einen Stromschlag Das Berühren einiger innerer Komponenten des Gerätes kann zu ernsthaften Körperverletzungen oder zum Tod führen. Das Gerät darf nicht demontiert werden.

WARNUNG Gefährdung durch einen Stromschlag Eine falsche Erdung kann zu einem Stromschlag führen. Stecken Sie den Stecker nicht in die Netzsteckdose, bevor nicht das Gerät entsprechend installiert und geerdet wurde.

Verwendungszweck des Gerätes

- Das Gerät ist für den professionellen Einsatz geeignet, deshalb darf es nur durch qualifiziertes Personal bedient werden.
- Die Mikrowelle ist nur zum Erwärmen und Auftauen von Lebensmitteln mit entsprechendem mikrowellen-geeigneten Geschirrtellen bestimmt. Jede andere Verwendung kann zur Beschädigung der Mikrowelle oder zu Personenschäden führen.
- Jede andere Verwendung des Gerätes gilt als nicht bestimmungsgemäß. Der Benutzer ist allein verantwortlich für die unsachgemäße Nutzung des Gerätes.

Montage der Erdung

Die Mikrowelle ist ein Gerät der I. Schutzklasse und erfordert eine Erdung. Beim Auftreten eines elektrischen Kurzschlusses verringert die Erdung das Risiko eines Stromschlags durch die Anwendung einer Leitung zum Ableiten des elektrischen Stroms. Die Mikrowelle ist durch eine Erdungsleitung mit einem Erdungskontakt ausgerüstet. Stecken Sie den Stecker nicht in die Netzsteckdose, bevor das Gerät nicht entsprechend installiert und geerdet wurde.

Setzen Sie sich bitte mit einem autorisierten und geschulten Servicepersonal in Verbindung, wenn die Empfehlungen bzgl. der richtigen Erdung von der Mikrowelle nicht vollständig verstanden werden oder es bestehen Zweifel bzgl. der richtigen Erdung der Mikrowelle. Wenn die Verwendung einer Verlängerungsleitung notwendig ist, dann dürfen nur 3-adrige eingesetzt werden.

DE

Gefäße

Die Verwendung einiger Nichtmetallgefäße kann nicht sicher sein. Wenn Zweifel bestehen kann man das gegebene Gefäß nach folgender Verfahrensweise testen.

Test der Küchengefäße:

Füllen Sie den in der Mikrowelle zu verwendenden Behälter mit 1 Glas (250 ml) kalten

Wassers und setzen Sie das Gefäß in die Kammer der Mikrowelle ein.

Danach 1 Minute lang mit höchster Leistung erhitzen. Das Gefäß vorsichtig berühren. Wenn es warm ist, dann sollte man das Gefäß in der Mikrowelle nicht verwenden. Die maximale Zeit des Erhitzens zum Test von 1 Minute sollte dabei nicht überschritten werden.



Vorbereitung vor dem ersten Gebrauch

- Verpackung und Zubehör abnehmen.
 - Überprüfen Sie es, ob die Mikrowelle die Dellen aufweist oder die Tür nicht beschädigt ist. Setzen Sie sich mit dem Lieferanten in Verbindung und verwenden Sie das Gerät NICHT, wenn Sie die unvollständige Lieferung oder die Beschädigungen festgestellt haben (siehe ==> Garantie).
 - Entfernen einer eventuellen Schutzfolie, die sich an der Oberfläche der Mikrowelle befindet.
 - Den Innenraum der Mikrowelle mit weichem Tuch waschen, der mit lauwarmen Wasser angefeuchtet ist. (Siehe == > Reinigung und Wartung)
 - Alle Komponenten sind zu waschen.
 - Stellen Sie die Mikrowelle auf eine ebene und ausnivellierte Fläche.
- Zur Absicherung einer richtigen Belüftung rundum die Mikrowelle muss man genügend Freiraum von 10 cm an jeder Seite belassen, von oben beträgt er 20 cm.
 - Auf der Mikrowelle dürfen keine Gegenstände abgelegt werden. Es besteht eine Brandgefahr.
 - Beim Aufstellen der Mikrowelle ist zu beachten, dass der Stecker immer leicht zugänglich ist.
 - Die Mikrowelle ist so weit wie möglich von Rundfunk- und Fernsehempfängern aufzustellen. Ihre Nutzung kann Störungen beim Rundfunk- und Fernsehempfang hervorrufen.

Anwendung

Steuerpanel des Geräts (281369, 281444)

- 1) Verschiedene Leistungsniveaus und Abtauen
- 2) Taste für die Zeiteingabe
- 3) Doppelte Anzahl
- 4) Pause
- 5) Start
- 6) Zifferntastatur (Die Taste „1“ dient auch zum Programmieren und Einstellen des Modus für mehrstufiges Kochen)

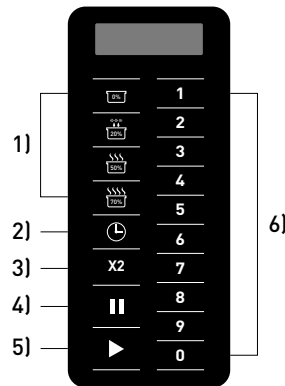

Steuerpanel des Geräts (281413)

- 1) Verschiedene Leistungsniveaus und Abtauen
- 2) Taste für die Zeiteingabe
- 3) Doppelte Anzahl
- 4) Pause
- 5) Start
- 6) Zifferntastatur (Die Taste „1“ dient auch zum Programmieren und Einstellen des Modus für mehrstufiges Kochen)

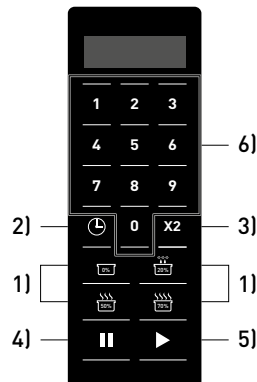

Anschließen der Stromversorgung

Nach dem Einstecken des Steckers in die Steckdose erscheint auf dem Display die Information “- - - -”, die bei fehlenden Aktivitäten nach 1 Minute wieder verschwindet. Danach geht die Mikrowelle in den Bereitschaftszustand über.

Standby-Modus

Im Standby-Modus ist die Displayanzeige leer und die Mikrowelle arbeitet nicht. Das Öffnen und Schließen der Tür bewirkt den Übergang der Mikrowelle in den Bereitschaftsmodus. Nach einer Minute Untätigkeit kehrt die Mikrowelle in den Standby-Modus zurück. Die Zeit kann man in den Optionen des Nutzers verändern (Option 4, Übergangszeit in den Standby-Modus).

Bereitschaftsmodus

Das Öffnen und das Schließen der Tür im Standby-Modus verursacht das Übergehen der Mikrowelle in den Bereitschaftsmodus. In diesem Modus kann die Mikrowelle mit dem Kochen beginnen - manuell eingeführt oder voreingestellt. Im Falle des Modells Nr. 281369, 281413 zeigt das Display im Bereitschaftsmodus die Information „READY“ an, und im Falle des Modells Nr. 281444 - den Wert „0:00“. Von dem Bereitschaftsmodus kann man das Gerät in fast alle übrigen Modi umschalten.

Türöffnungsmodus

Der Modus der geöffneten Tür ist durch das Öffnen der Tür aktiviert. In diesem Modus erscheinen im Display keine Informationen. Es arbeitet der Lüfter und der Innenraum der Mikrowelle ist beleuchtet. Während des Betriebs, wenn die Tür geöffnet wird, wird das Programm angehalten, aber der Lüfter und das Licht sind eingeschaltet.

Manuelles Eingeben des Programms

Es ist zu prüfen, ob das Gerät im Bereitschaftsmodus ist. Wählen Sie jetzt die Zeitdauer des Programms unter Verwendung der Taste  “. Auf dem Display ist die Aufschrift „00:00“ sichtbar. Dann wählt man die gewünschte Zeit mit der Zifferntastatur und anschließend das Niveau der Leistung, indem man die Taste [0%/20%(Defrost)/50%/70%] drückt. Auf dem Display zeigt sich die Information über das gewählte Leistungsniveau. Nach dem erneuten Drücken der Taste für die Wahl der Leistung,

kehrt die Leistung auf das Niveau von 100% zurück. Wenn die Leistung mit Hilfe der Taste für die Wahl der Leistung nicht eingestellt wird, kommt es zur Einstellung des fabrikmäßigen Wertes von 100%. Wenn alle Einstellungen eingeführt wurden, drücken Sie die  -Taste, jetzt beginnt die Mikrowelle zu arbeiten. Nach Beendigung des Zyklus zeigt das Display die Information „DONE“ - für das Modell Nr. 281369, 281413 - oder „End“ - für das Modell Nr. 281444 - an.

Pausenmodus

Dieser Modus ermöglicht es dem Benutzer, den Zyklus zu unterbrechen, um die in der Mikrowelle zubereitende Speise zu kontrollieren oder umzurühren. Öffnen Sie die Tür oder drücken Sie die Taste , um den aktuellen Zyklus anzuhalten. Im Display wird die Zeit ange-

geben, die noch bis zum Ende des Programms verbleibt. Um den Zyklus fortzusetzen, schließen Sie die Tür und drücken Sie die Taste  “. Andernfalls geht die Mikrowelle innerhalb von 1 Minute in den Standby-Modus über.





Modus des voreingestellten Programms

Diese Mikrowelle kommt mit 10 voreingestellten Programmen. Wenn das Gerät im Bereitschaftsmodus ist, dann bewirkt das Drücken einer der Zifferntasten die Inbetriebnahme des entsprechenden Programms. Diese Programme werden nachfolgend beschrieben. Die bis

zum Ende des Programms verbleibende Zeit wird immer auf dem Display des Gerätes angegeben; bei den Mehretappenprogrammen ist immer noch die bis zum Ende des gesamten Programms verbleibende Zeit auf dem Display sichtbar.



Taste	1	2	3	4	5	6	7	8	9	0
281369 Information im Display (Zeit)	0:10	0:20	0:30	0:45	1:00	1:30	2:00	2:30	3:00	3:30
281413 Information im Display (Zeit)	0:10	0:20	0:30	0:45	1:00	1:30	2:00	3:00	4:00	5:00
281444 Information im Display (Zeit)	0:10	0:20	0:30	0:45	1:00	1:30	2:00	3:00	4:00	5:00

Ablauf der Programmierung

Dieses Gerät kann bis zu 100 Programme voreinstellen. Sehen Sie das Kapitel „Benutzeroptionen - Option 9, Zweistelliger Anzeigen-Modus“, um die Nummer des Programms im Bereich von 10 bis 100 einzustellen. Öffnen Sie die Tür und halten Sie dann die Zifferntaste „1“ für ca. 4 - 6 Sekunden gedrückt. Das verursacht das Übergehen in den Programmiermodus, was mit dem Signalton und der Anzeige der Information „PROGRAM“ (Modell Nr. 281369, 281413) oder „ProG“ (Modell Nr. 281444) bestätigt wird. Wählen Sie die Zeitdauer des Programms mit der Taste . Auf dem Display erscheint die Information „.00:00“. Geben Sie die Zeit mit Hilfe der Zifferntastatur ein. Wählen Sie die Leistungsstufe. Drücken Sie die Leistungsstufentasten [0%/20% (defrost) /50%/70%]. Die gewählte Leistungsstufe wird im Display sichtbar sein. Nach dem erneuten Drücken der Leistungsstufentaste, wird wieder 100% Leistung eingestellt. Wenn keine Leistungsstufentaste eingestellt ist, wird die Leistung standardmäßig auf 100% eingestellt. Wenn Sie die Zeit und die Leistung einstellen, drücken Sie die Taste , um das Programm zu speichern. Im Display wird die Information „PROGRAM“ (Modell Nr. 281369, 281413) oder „ProG“ (Modell Nr. 281444) angezeigt. Schließen Sie die Tür, um in den Bereitschaftsmodus zurückzukehren. Wenn Sie den während der Programmierung eingeführten Wert löschen wollen, drücken Sie die Taste ; dies bewirkt das Zurückkehren des Geräts in den Modus

„Tür geöffnet“ und das Programm wird nicht gespeichert.

Nachfolgend finden Sie eine kurze Anweisung, wie man ein Programm von 1,25 Minuten bei 70% Leistung programmiert:

- 1) Öffnen Sie die Tür und drücken Sie die Taste „1“ für 5 Sekunden; im Display wird die Information „PROGRAM“ (Modell Nr. 281369, 281413) oder „ProG“ (Modell Nr. 281444) angezeigt.
 - 2) Drücken Sie die Taste „3“ - im Display wird das Symbol P:03 (ausschließlich Modell Nr. 281369, 281413) angezeigt. Nach 2 Sekunden wird im Display die diesem Programm entsprechende Zeit angezeigt, also „:30“.
 - 3) Drücken Sie die Tasten „1“ „2“ „5“ zur Einführung der Kochzeit.
 - 4) Drücken Sie die Taste  zur Einstellung der Leistungsstufe. Im Display erscheint der Wert „.1:25 70“ (ausschließlich Modell Nr. 281369, 281413).
 - 5) Drücken Sie die Taste  (ausschließlich Modell Nr. 281369, 281413). Das Programm wird unter der Taste „3“ gespeichert.
- Um das Programm zu überschreiben, muss man die obigen Schritte wiederholen.

Hinweis: Die Gesamtzeit der Programmierung ist auf 60 Minuten begrenzt.

Hinweis: Wenn die eingestellte Kochzeit die maximale Betriebszeit der Mikrowelle (standardmäßig 60 Minuten) überschreitet, emittiert



das Gerät drei Tonsignale. Das bedeutet, dass vor Programmbeginn die Zeiteinstellung geändert werden muss.

Hinweis: Siehe auch = = > Wiederherstellung der Werkseinstellungen.

Doppelte Menge (X2)

Diese Mikrowelle ist mit einer Funktion ausgestattet, um die benötigte Zeit für die Zubereitung einer doppelten Menge an Lebensmitteln zu berechnen. Nach dem Drücken der Taste „X2“, und der dem jeweiligen Programm ent-

sprechenden Taste, verdoppelt die Mikrowelle die voreingestellte Zeit und startet den Vorgang. Diese Funktion kann nur in Verbindung mit einem voreingestellten Programm verwendet werden.

Eingabe der Mehretappen-Programme

Diese Funktion ermöglicht es dem Benutzer, das Essen unter verschiedenen Kombinationen von Leistungsstufen durch das manuelle Eingeben des Programms oder den Programmiermodus. Die maximale Anzahl der Etappen im Rahmen eines Programms beträgt 3. Um diese Funktion zu nutzen, folgen Sie zuerst den Schritten unter „**Manuelles Eingeben des Programms**“. Nach der Einstellung der Zeit und der Leistung für die erste Etappe, drücken Sie erneut die Zeiteingabetaste. Im Display erscheint die Information „STAGE-2“ (Modell Nr. 281369, 281413) oder „S-2“ (Modell Nr. 281444). Geben Sie anschließend die Zeit und die Leistung für die zweite Etappe ein. Wenn Sie die nächste, dritte Etappe programmieren wollen, drücken Sie erneut die Zeiteingabetaste. Im Display erscheint die Information „STAGE-3“ (Modell Nr. 281369, 281413) oder „S-3“ (Modell Nr. 281444). Geben Sie die Zeit und die Leistung für die dritte Etappe ein. Drücken Sie dann die Taste „▶“, um den Vorgang zu starten. Das Eingeben der mehrstufigen Programme erfolgt wie bei voreingestellten Programmen. Beispiel für das Eingeben der mehrstufigen Programme unter Verwendung der voreingestellten Programme:

1) Öffnen Sie die Tür und drücken Sie die Taste „1“ und halten Sie die für 6 Sekunden gedrückt; im Display wird die Information „PROGRAM“ (Modell Nr. 281369, 281413) oder „ProG“ (Modell Nr. 281444) angezeigt.

2) Drücken Sie die Taste „3“ - im Display wird das Symbol P:03 (ausschließlich Modell Nr. 281369, 281413) angezeigt. Nach 2 Sekunden wird im Display die dem jeweiligen Programm entsprechende Zeit angezeigt (standardmäßig „:30“).

3) Drücken Sie die Tasten „1“ „2“ „5“ zur Einführung der Kochzeit.

4) Drücken Sie die Taste „“ zur Einstellung der Leistungsstufe für die erste Etappe. Im Display erscheint der Wert „1:25 70“ (ausschließlich Modell Nr. 281369, 281413).

5) Um die zweite Etappe einzugeben, drücken Sie die Zeiteingabetaste. Im Display erscheint die Information „STAGE-2“ (Modell Nr. 281369, 281413) oder „S-2“ (Modell Nr. 281444).

6) Drücken Sie die Tasten „3“ „3“ „0“ zur Einführung der Kochzeit.

7) Drücken Sie die Taste „“ zur Einstellung der Leistungsstufe für die zweite Etappe. Im Display erscheint der Wert „3:30 50“ (ausschließlich Modell Nr. 281369, 281413).

8) Drücken Sie die Taste „Start“. Das Mehretappen-Programm wurde unter der Taste „3“ gespeichert.

Hinweis: Die Gesamtzeit der Programmierung ist auf 60 Minuten begrenzt.

Hinweis: Wenn die Mikrowelle ein Mehretappen-Programm ausführt, wird auf dem Display die gesamte, bis zum Ende aller Etappen verbleibende Zeit angezeigt.

Hinweis: Siehe auch = = > Wiederherstellung der Werkseinstellungen

DE



Rückkehr zu den Fabrikeinstellungen

Um die Mikrowelle wieder auf die Werkseinstellungen zurückzusetzen, halten Sie zugleich die Tasten „▶“ und „0“ gedrückt, bis das Gerät einen Signalton erzeugt. Im Display erscheint die Information „CHECK“ (Modell Nr. 281369, 281413) oder „00“ (Modell Nr. 281444). Drücken Sie dann die Taste „▶“ (Modell Nr. 281444).

Wenn die Werkseinstellungen wiederhergestellt werden, zeigt das Display das Symbol „11“ an. Wenn die Werkseinstellungen nicht zurückgesetzt werden, zeigt das Display den Wert „00“ an. Drücken Sie dann die Taste „▶“. Das Display zeigt nun „CLEAR“ und das Gerät erzeugt einen einzelnen Signalton.

Optionen des Nutzers

Der Nutzer kann einige Optionen der Einstellungen der Mikrowelle verändern. Um eine der Einstellungen zu ändern, muss man zuerst die Tür des Gerätes öffnen und die Taste „2“ für 5 Sekunden drücken. Auf dem Display zeigt sich das Symbol „OP:--“. Danach muss man die Zifferntaste in Bezug auf die Option drücken, die man verändern will, z.B. die „2“. Das Symbol auf dem Display nimmt die Form von „OP:22“ an. Die Taste „2“ muss man bis zu dem Moment drücken, bis die gewünschte Einstellung „OP:20“/„OP:21“/„OP:22“ aufleuchtet (das Gerät zeigt nacheinander die zugängli-

chen Optionen für die gegebene Einstellung an). Um den gewünschten Wert auszuwählen, muss man die Taste „Start“ drücken. Dadurch wird die gewählte Option gespeichert. Die Verfahrensweise einer Änderung der Einstellung kann man unterbrechen, indem man die Taste „Pause“ drückt. Dann wird die Änderung nicht gespeichert und die Mikrowelle kehrt zum Türöffnungsmodus zurück. Nachfolgend finden Sie ein Verzeichnis der Optionen, die geändert werden können; die fett gedruckten Optionen sind die fabrikmäßig eingestellten Optionen.

DE

Option	Einstellung	Beschreibung
1 Signalton für das Ende des Kochzyklus	OP:10	Signal lang (3 Sekunden)
	OP:11	Dauertonsignal
	OP:12	Sequenz von 5 kurzen Signalen
2 Lautstärke des Signaltons	OP:20	Signal ausgeschaltet
	OP:21	Signal leise
	OP:22	Signal mittelmäßig
	OP:23	Signal laut
3 Einschalten/Aus-schalten des Signaltons	OP:30	Signal ausgeschaltet
	OP:31	Signal eingeschaltet
4 Kl. Fenster der Tastatur	OP:40	15 Sekunden
	OP:41	30 Sekunden
	OP:42	60 Sekunden
	OP:43	120 Sekunden
5 Funktion „on the fly“	OP:50	Funktion „on the fly“ ausgeschaltet
	OP:51	Funktion „on the fly“ eingeschaltet
6 Zurücksetzen der Tür	OP:60	Zurücksetzen der Tür ausgeschaltet
	OP:61	Zurücksetzen der Tür eingeschaltet
7 Maximale Kochzeit	OP:70	60 Minuten
	OP:71	10 Minuten



8 Manuelles Programmieren	OP:80	Manuelles inaktives Programmieren
	OP:81	Manuelles aktives Programmieren
9 Zweistelliger Anzeigemodus	OP:90	Einstelliger Anzeigemodus (10 Programme)
	OP:91	Zweistelliger Anzeigemodus (100 Programme)

Reinigung und Wartung

- Vor dem Reinigen des Gerätes ist der Stecker aus der Netzsteckdose zu ziehen.
- Vorsicht: Die Mikrowelle darf weder in Wasser noch in eine andere flüssige Substanz eingetaucht werden.
- Die Außenflächen der Mikrowelle sind mit einem Tuch zu reinigen, der vorher im Wasser mit dem Zusatz eines milden Reinigungsmittels angefeuchtet wurde. Danach sind sie trocken zu reiben.
- Zwecks Beseitigung der Lebensmittel- und Fettreste müssen die Innenflächen und die Tür der Mikrowelle mit einem Tuch, der vorher im Wasser mit dem Zusatz eines milden Reinigungsmittels angefeuchtet wurde, gereinigt werden.
- Sämtliche vergossene Flüssigkeiten sind sofort zu beseitigen. Andernfalls kann es zu ihrem Anbrennen kommen und es wird ein unangenehmer Geruch ausgeschieden.
- Die Türdichtungen sind durch regelmäßiges Reinigen mit einem Tuch, der vorher im Wasser mit dem Zusatz eines milden Reinigungsmittels angefeuchtet wurde, in einem sauberen Zustand zu halten.
- Verwenden Sie keine ätzenden oder abriebenden Reinigungsmittel. Ebenso dürfen keine Gegenstände mit scharfen Spitzen sowie weder Benzin noch Lösungsmittel verwendet werden. Reinigen Sie mit einem Tuch, der vorher im Wasser mit dem Zusatz eines Reinigungsmittels (wenn notwendig) angefeuchtet wurde. Verwenden Sie keine Abriebmaterialien.
- Fett- und Luftfilter sind regelmäßig zu reinigen; die Mikrowelle kann sich überhitzen oder die Rückstände des alten Fettes können in die zubereiteten Speisen gelangen.

DE

Suche und Lösung der Probleme

Folgende Situationen können als normale Folgen des Funktionsbetriebes des Gerätes behandelt werden.

- Während des Betriebes kann das Gerät Störungen im Radio- und Fernsehempfang hervorrufen.
- Das Licht in der Mikrowelle kann während des Funktionsbetriebes abblenden.
- Beim Erhitzen von Lebensmittelprodukten kann ein Dampf entstehen, der sich auf den kalten Teilen des Gerätes ansammelt, z.B. an der Tür.



Problem	Mögliche Ursache	Lösung
Mikrowelle funktioniert nicht.	Die Stromversorgungsleitung ist nicht richtig angeschlossen.	Prüfen, ob die Stromversorgungsleitung richtig angeschlossen ist.
	Die Sicherung ist durchgebrannt oder der Überstromschalter ist aktiviert.	Sicherung austauschen oder Schalter zurücksetzen. Wenn Zweifel bei der Ausführung dieser Tätigkeit bestehen, muss man sich mit dem Lieferanten in Verbindung setzen.
	Netzsteckdose ist beschädigt.	Prüfen der Netzsteckdose durch Anschluss eines anderen Gerätes sowie den Überstromschalter.
Die Speisen werden in der Mikrowelle nicht erhitzt.	Tür schließt nicht.	Prüfen, ob die Tür der Mikrowelle richtig schließt. Wenn die Tür nicht richtig schließt, dann muss man sich mit dem Lieferanten in Verbindung setzen.
Auf dem Display ist das Symbol „E-01“ oder „E-02“ sichtbar	Temperatursensor beschädigt	Mikrowelle von der Steckdose trennen, 10 Sekunden abwarten und das Gerät erneut an den Strom anschließen. Wenn das Problem weiterhin vorhanden ist, muss man sich mit dem Lieferanten oder einem autorisierten Service in Verbindung setzen.
Im Display wird die Information angezeigt: „OVEN IS HOT DO NOT OPEN THE DOOR“ (DIE MIKROWELLE IST HEISS - ÖFFNEN SIE DIE TÜR NICHT (ausschließlich Modell Nr. 281369).	Diese Warnung wird dann erzeugt, wenn eine hohe Temperatur in der Kochkammer festgestellt wird.	3 Minuten warten, bis die Mikrowelle sich abkühlt. Die Wegbarkeit der Lüftungsventile im Gerät prüfen. Mikrowelle niemals einschalten, wenn sich keine Speisen darin befinden. Die in die Mikrowelle gestellten Speisen nicht übermäßig erhitzen. Wenn das Problem weiterhin vorhanden ist, muss man sich mit dem Lieferanten oder einem autorisierten Service in Verbindung setzen.
Beleuchtung und Lüfter arbeiten nach dem Ende des Programms zu laut.	Hohe Temperatur.	Normale Erscheinung – Beleuchtung und Lüfter schalten sich nach dem Abkühlen der Mikrowelle aus. Wenn sich die Beleuchtung und der Lüfter nicht ausschalten, muss man die Mikrowelle von der Netzsteckdose trennen, 10 Sekunden abwarten und das Gerät erneut an den Strom anschließen. Wenn das Problem weiterhin vorhanden ist, muss man sich mit dem Lieferanten oder einem autorisierten Service in Verbindung setzen.

Herausnehmen und Montieren des Luftfilters (Ausschließlich für das Modell Nr. 281369)

Der Filter ist hinter dem Lufteintritt angeordnet und erfordert eine regelmäßige Reinigung, um die Kochkammer stets sauber zu halten.

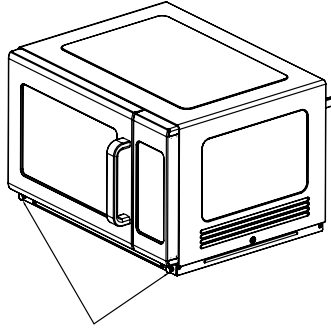

Die Kappen von den Kunststoffnägeln, die den Filter befestigen, abnehmen und zu sich ziehen

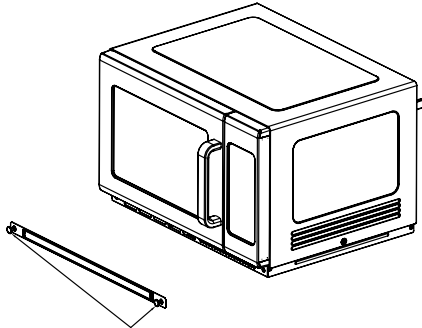

Den Filter herausnehmen. Den Filter mit lauwarmen Wasser mit dem Zusatz eines milden Reinigungsmittel abwaschen. Vor dem Erneuten Einsetzen des Filters muss er gut getrocknet sein.

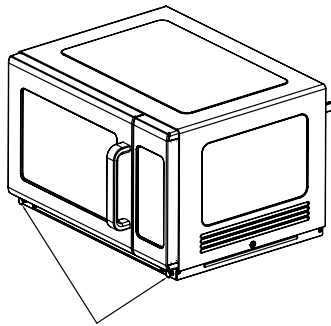

Um den Filter einzusetzen, muss man die Montageplatte des Filters an die Mikrowelle anlegen, wobei auf die richtige Lage der Montagebohrungen zu achten ist, die Nägel in die Bohrungen schieben und mit Kappen verschließen.



Herausnehmen und Montieren der Abdeckung des Magnetrons (Ausschließlich für das Modell Nr. 281369)

Warnung: Vordem Herausnehmen und Montieren der Abdeckung muss man sich davon überzeugen, ob die Mikrowelle von der Netzsteckdose getrennt und abgekühlt ist.

Herausnehmen der Abdeckung des Magnetrons

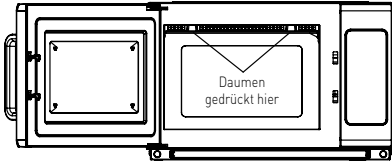

- 1) Mit den Daumen auf die angezeigten Haken drücken, welche die Abdeckung des Magnetrons befestigen.

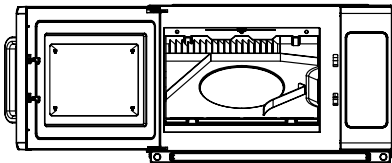

- 2) Dadurch werden die Haken entblockiert und man kann die Abdeckung herausnehmen.

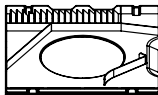
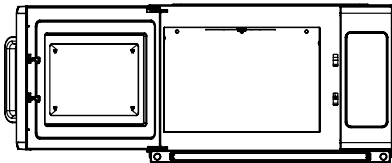

- 3) Die Abdeckung mit lauwarmen Wasser und mit einem milden Reinigungsmittel abwaschen.

Montieren der Abdeckung des Magnetrons

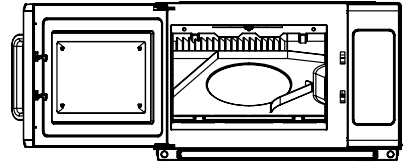

- 1) Die Abdeckung ist so einzustellen, dass die 3 kleinen Bolzen an der hinteren Seite der Abdeckung in die 3 Bohrungen gehen, die sich an der hinteren Wand der Mikrowelle befinden.

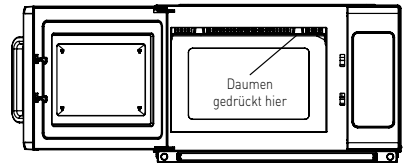

- 2) Die kleinen Bolzen in die Bohrungen einschieben und mit beiden Händen die Abdeckung an die entsprechende Stelle stoßen; das richtige Befestigen der Abdeckung wird durch ein Klicken als Zeichen ihrer Blockierung bestätigt.

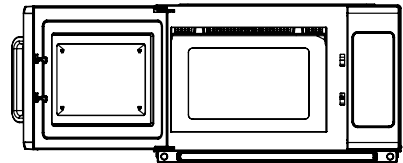

Technische Spezifikation

Modell	281369	281413	281444
Betriebsspannung und -frequenz	230V- 50Hz		
Nennleistungsaufnahme	3000W	1500W	1550W
Nominale Ausgangsleistung	1800W	1000W	1000W
Volumen der Kammer der Mikrowelle	34 liters	34 liters	25 liters
Schutzklasse	Class I		
Mikrowellenfrequenz	2450MHz		
Außenabmessungen	574 x 528 x (H) 368mm	553 x 488 x (H) 343mm	511 x 432 x (H) 311 mm
Nettogewicht	ungefähr 32,3 kg	ungefähr 19,2 kg	ungefähr 15,3 kg

Hinweis: Die technische Spezifikation kann ohne Vorankündigung verändert werden.

Garantie

Alle innerhalb von einem Jahr nach dem Kaufdatum festgestellten Defekte oder Mängel, die die Funktionalität des Gerätes beeinträchtigen, werden auf dem Wege der unentgeltlichen Reparatur bzw. des Austausches unter der Voraussetzung beseitigt, dass das Gerät in einer der Bedienungsanleitung gemäßen Art und Weise betrieben und gewartet wird und weder vorsätzlich vernichtet noch nicht bestimmungsgemäß genutzt wurde. Ihre Rechte aus den entsprechenden Gesetzen bleiben davon unberührt. Eine in der

Garantiefrist einzureichende Beanstandung hat die Angabe des Kaufortes und Kaufdatums und in der Anlage einen Kaufbeleg (z.B. Kassenzettel) zu enthalten.

Gemäß unserer Politik der ständigen Weiterentwicklung unserer Produkte behalten wir uns vor, Änderungen am Produkt, an seiner Verpackung und an den dokumentierten technischen Daten ohne vorherige Ankündigung vorzunehmen.

DE

Entsorgung und Umweltschutz

Wird das Gerät außer Betrieb genommen, darf es nicht über den Hausmüll entsorgt werden. Der Benutzer ist für die Übergabe des Gerätes an eine geeignete Sammelstelle für Altgeräte verantwortlich. Die Nichteinhaltung dieser Regel kann gemäß den geltenden Vorschriften über die Abfallentsorgung bestraft werden. Die getrennte Sammlung und das Recycling der Altgeräte trägt zur Schonung der natürlichen Ressourcen bei und sorgt für eine umwelt-

und gesundheitschonende Verwertungsweise. Weitere Informationen darüber, wo Sie Ihre Altgeräte entsorgen können, erhalten Sie bei Ihrem örtlichen Entsorgungsunternehmen. Der Hersteller und der Importeur übernehmen keine Verantwortung für das Recycling sowie die umweltfreundliche Verwertung von Abfällen, weder direkt noch über ein öffentliches System.



Geachte klant,

Hartelijk dank voor de aankoop van dit HENDI apparaat. Leest u deze gebruiksaanwijzing zorgvuldig voordat u het apparaat gebruikt, dit om schade door verkeerd gebruik te voorkomen. Lees vooral de veiligheidsinstructies aandachtig door.

Veiligheidsinstructies

- Onjuiste bediening en verkeerd gebruik van het apparaat kan ernstige schade aan het apparaat en verwonding van personen tot gevolg hebben.
- Dit apparaat mag alleen worden gebruikt voor commerciële doeleinden en mag niet worden gebruikt voor huishoudelijk gebruik.
- Het apparaat mag alleen worden gebruikt voor het doel waarvoor het werd ontworpen. De fabrikant aanvaardt geen enkele aansprakelijkheid voor schade als gevolg van onjuiste bediening en verkeerd gebruik.
- Zorg dat het apparaat en de stekker niet met water of een andere vloeistof in aanraking komen. Mocht het apparaat onverhoopt in het water vallen, trek dan onmiddellijk de stekker uit het stopcontact en laat het apparaat controleren door een erkend vakman. Niet-naleving hiervan kan levensgevaar opleveren.
- Probeer nooit zelf de behuizing van het apparaat te openen.
- Steek geen voorwerpen in de behuizing van het apparaat.
- Raak de stekker niet met natte of vochtige handen aan.
- **Gevaar van elektrische schokken!** Probeer het apparaat niet zelf te repareren. In het geval van storingen, laat reparaties alleen uitvoeren door gekwalificeerd personeel.
- **Gebruik nooit een beschadigd apparaat!** Als het apparaat is beschadigd, haal de stekker dan uit het stopcontact en neem contact op met de winkel.
- **Waarschuwing!** Dompel de elektrische onderdelen van het apparaat niet onder in water of andere vloeistoffen. Houd het apparaat nooit onder stromend water.
- Controleer de stekker en het netsnoer regelmatig op schade. Als de stekker of het netsnoer is beschadigd, moet het worden vervangen door de technische dienst of een soortgelijk gekwalificeerd persoon om gevaar of letsel te voorkomen.
- Zorg ervoor dat het netsnoer niet in contact komt met scherpe of hete voorwerpen en houd het uit de buurt van open vuur. Als u de stekker uit het stopcontact wilt halen, trek dan altijd aan de stekker en niet aan het netsnoer.
- Zorg ervoor dat niemand per ongeluk aan het netsnoer (of verlengsnoer) kan trekken of kan struikelen over het netsnoer.
- Houd het apparaat in de gaten tijdens gebruik.
- **Waarschuwing!** Zolang de stekker in het stopcontact zit, is het apparaat aangesloten op de voedingsbron.
- Schakel het apparaat uit voordat u de stekker uit het stopcontact trekt.
- Draag het apparaat nooit aan het netsnoer.

- Gebruik geen extra hulpmiddelen die niet worden meegeleverd met het apparaat.
- Sluit het apparaat alleen aan op een stopcontact met de spanning en frequentie die is vermeld op het typeplaatje.
- Sluit de stekker aan op een stopcontact dat eenvoudig bereikt kan worden, zodat de stekker in geval van nood onmiddellijk uit het stopcontact kan worden getrokken. Trek de stekker volledig uit het stopcontact om het apparaat volledig uit te schakelen. Gebruik de stekker om het apparaat los te koppelen van het lichtnet.
- Schakel het apparaat altijd uit voordat u de stekker uit het stopcontact trekt.
- Gebruik nooit accessoires die niet worden aanbevolen door de fabrikant. Zij kunnen mogelijk een veiligheidsrisico vormen voor de gebruiker en kunnen het apparaat mogelijk beschadigen. Gebruik alleen originele onderdelen en accessoires.
- Dit apparaat is niet geschikt voor gebruik door personen (inclusief kinderen) met een verminderd fysiek, sensorisch of geestelijk vermogen, of gebrek aan ervaring en kennis.
- Dit apparaat mag onder geen enkele omstandigheid worden gebruikt door kinderen.
- Houd het apparaat en het netsnoer buiten bereik van kinderen.
- Kinderen mogen niet met het apparaat spelen.
- Koppel het apparaat altijd los van het lichtnet als het onbeheerd wordt achtergelaten en voordat het apparaat wordt gemonteerd, gedemonteerd of gereinigd.
- Laat het apparaat nooit onbeheerd achter tijdens gebruik.

Speciale veiligheidsaanwijzingen

Waarschuwing: Verwarm geen vloeistoffen of levensmiddelen in hermetisch gesloten verpakkingen, deze kunnen door overdruk ontploffen.

- Zet de magnetron nooit aan zonder inhoud, dit wel doen is erg gevaarlijk.
- Deze magnetron is bedoeld voor het verwarmen van voedsel en dranken. Het drogen van voedsel of kleding en het opwarmen van warmtekussens, slippers, sponzen, vochtige doeken en dergelijke kan tot brand leiden.
- Gebruik het apparaat alleen zoals beschreven in deze handleiding.
- Dit apparaat mag alleen worden gebruikt door getraind personeel in keukens van restaurants, kantines of barpersoneel, etc.
-  **Let op! Heet oppervlak!** De temperatuur van de glazen deur en andere bereikbare oppervlakken is zeer hoog tijdens gebruik. Raak alleen het bedieningspaneel aan.
- Deze magnetron moet regelmatig worden gereinigd en alle voedselresten moeten worden verwijderd.
- Deze magnetron mag niet worden gebruikt met behulp van een externe timer of aparte afstandsbediening.



- Probeer nooit de magnetron te gebruiken met open deur, dit wel doen kan leiden tot schadelijke blootstelling aan microgolf energie. Het is belangrijk dat de veiligheidsvoorzieningen nooit onklaar gemaakt of omzeild worden.
- Plaats geen voorwerpen tussen de voorzijde van de magnetron en de deur, en laat nooit vuil of reinigingsmiddelen ophopen op de pakking van de deur.
- **WAARSCHUWING:** Als de deur of pakking beschadigd is mag de magnetron niet gebruikt worden totdat deze hersteld is door een gecertificeerd technicus.
- Als de magnetron niet goed schoon gehouden wordt kan dat oppervlakkige schade, verminderde levensduur van het apparaat of zelfs gevaarlijke situaties veroorzaken.
- **WAARSCHUWING:** Alleen gecertificeerde technici kunnen veilig onderhoud of reparaties uitvoeren waarvoor het verwijderen van onderdelen welke beschermen tegen de lekkage van straling vereist is. Het is gevaarlijk om dit zelf te proberen.
- Gebruik alleen hulpmiddelen geschikt voor gebruik in magnetrons. Gebruik geen containers of bestek gemaakt van of die volgende materialen bevat: metaal, aluminiumfolie, glaswaar van loodkristal, temperatuur gevoelig kunststof, hout, metalen clips of binddraad. Gebruik geen kommen met gefreesde randen of kunststof pannen met het deksel slechts gedeeltelijk verwijderd. Brandgevaar.
- Houd de oven altijd in de gaten terwijl voedsel in papier of kunststof verpakkingen wordt verhit, vanwege het risico op ontvlaming.
- Als er rook wordt gesignaleerd direct de magnetron uitschakelen en/of de stekker uit de contactdoos verwijderen en de deur gesloten houden zodat eventueel vuur verstikt wordt.
- Gebruik de magnetronkamer niet als opslagruimte. Laat geen brood, koeken, etc. in de magnetronkamer liggen.
- Verwijder metalen sluitstrips en handgrepen van papieren en plastic zakken voordat zij in de magnetron geplaatst worden.
- Eieren in de schaal en hardgekookte hele eieren mogen nooit in de magnetron worden verhit omdat zij kunnen ontploffen, zelfs nadat de verhitting voorbij is.
- Blootliggende delen van de magnetron kunnen tijdens gebruik heet worden.
- **WAARSCHUWING:** Na het verwarmen van speenflessen of potjes babyvoeding altijd goed roeren of schudden en de temperatuur controleren voordat wordt geconsumeerd, om brandwonden te vermijden.
- **WAARSCHUWING:** Het verhitten van vloeistoffen in een magnetron kan leiden tot kookvertraging, waarbij de vloeistof oververhit raakt en bij een kleine schok plotseling kan uitbarsten. Wees voorzichtig bij het uitnemen van vloeistoffen uit de magnetron.
- De magnetron is niet geschikt voor inbouwen of plaatsing in een (keuken-)kastje.

- De magnetron is niet bedoeld voor gebruik met externe tijdschakelaars of andere systemen voor bediening op afstand.
- Plaats geen voorwerpen op het apparaat. Laat een ruimte van ten minste 15cm vanaf de bovenkant van het apparaat vrij.
- De lamp in het apparaat wordt gebruikt voor verlichting. Deze lamp wordt niet gebruikt voor het verlichten van de kamer.
- Kan brandwonden veroorzaken. Het apparaat wordt heet tijdens gebruik. Zorg ervoor dat u de verwarmingselementen in de kookruimte niet aanraakt.
- Kan brandwonden veroorzaken. Kookgerei kan ook worden opgewarmd door het verwarmde voedsel. Gebruik daarom altijd pannenlappen als u verwarmd voedsel uit het apparaat haalt.
- Zorg ervoor dat de deur goed is gesloten tijdens gebruik.
- Er is speciale aandacht vereist als u het apparaat wilt verplaatsen of transporteren, omdat het apparaat zeer zwaar is. Verplaats met minimaal 2 personen of gebruik een karretje om te helpen bij het verplaatsen. Verplaats het apparaat langzaam, voorzichtig en nooit gekanteld onder een hoek groter dan 45°.

GEVAAR: Risico op elektrische schok: In aanraking komen met bepaalde interne onderdelen van de magnetron kan ernstige verwonding of de dood tot gevolg hebben. Demonteer het apparaat niet.

WAARSCHUWING: Risico op elektrische schok: Het niet of onjuist aansluiten van de aardeleiding kan leiden tot elektrische schok. Plug de stekker niet in een contactdoos totdat de gehele installatie goed voorbereid en geaard is.

NL

Beoogd gebruik

- Het apparaat is bestemd voor professioneel gebruik en mag alleen worden bediend door gekwalificeerd personeel.
- De magnetron is ontworpen voor het ontdooien en verwarmen van voedsel, gebruik enkel geschikte borden/bakken. Elk ander gebruik kan leiden tot schade aan de magnetron of persoonlijk letsel.
- Gebruik van het apparaat voor andere doeleinden wordt beschouwd als verkeerd gebruik van het apparaat. De gebruiker is volledig aansprakelijk voor alle risico's die voortvloeien uit verkeerd gebruik van het apparaat.

Aarde aansluiting

Deze magnetron is geclassificeerd als beschermingsklasse I en moet worden aangesloten op een aansluiting met aarde. In het geval van kortsluiting vermindert een aarde aansluiting de kans op een elektrische schok door de stroom veilig af te voeren. Deze magnetron is voorzien van een netsnoer met aardedraad en een stekker met aarde contact. De stekker

moet in een contactdoos worden gestoken die naar behoren aangesloten en geaard is.

Raadpleeg een erkend elektricien of installateur als de aanwijzingen over de aarde aansluiting niet helemaal begrepen worden of als er twijfel bestaat over de juistheid van de elektrische (aarde) installatie. Als er een verlengsnoer gebruikt wordt moet deze 3-aderig zijn.



Hulpmiddelen

Er zijn bepaalde niet-metalen hulpmiddelen die niet geschikt zijn voor gebruik in magnetrons. In geval van twijfel kan de volgende procedure worden gebruikt om geschiktheid te testen.

Hulpmiddelen test:

Vul een voor magnetrons geschikte (maat-)beker met met 250ml koud water en het te testen hulpmiddel. Laat de magnetron hier 1 minuut met volle kracht op werken. Voel voorzichtig of het geteste hulpmiddel warm is. Als het hulpmiddel warm is geworden, dan is het niet geschikt voor gebruik in magnetrons. Laat deze test nooit meer dan de aangegeven 1 minuut lopen.

Vorbereiding op het eerste gebruik

- Verwijder alle verpakkingsmaterialen en dergelijke.
 - Controleer de magnetron op eventuele beschadigingen, zoals deukjes of een kapotte deur. In geval van een onvolledige levering of schade, gebruik de magnetron NIET en neem contact op met de leverancier (Zie == > Garantie).
 - Verwijder eventuele beschermingsfolie.
 - Reinig de magnetronkamer met lauwwarm water en een zachte doek. (Zie == > Reiniging en onderhoud)
 - Reinig de losse onderdelen met lauwwarm water en een zachte doek.
- Plaats de magnetron waterpas op een stabiele en vlakke ondergrond.
 - Houd minimaal 10 cm ruimte rondom en 20 cm boven de magnetron vrij voor ventilatie.
 - Dek de magnetron nooit af, plaats geen voorwerpen bovenop de magnetron.
 - Plaats de magnetron zodanig dat de stekker in de contactdoos altijd binnen handbereik is.
 - Plaats de magnetron zo ver mogelijk weg van radio's, televisies en WiFi toegangspunten, werkende magnetrons kunnen deze apparatuur storen.

NL

Bediening

Bedieningspaneel van de magnetron (281369,281444)

- 1) Verschillende vermogensniveaus en ont-dooien
- 2) Tijd invoeren
- 3) Dubbele hoeveelheid
- 4) Pauzeren
- 5) Starten
- 6) Numeriek toetsenbord (Knop "1" wordt ook gebruikt voor de programmamodus en de modus voor bereiding met meerdere fasen)

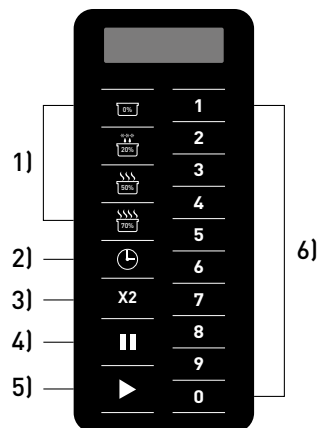

Bedieningspaneel van de magnetron (281413)

- 1) Verschillende vermogensniveaus en ontdooien
- 2) Tijd invoeren
- 3) Dubbele hoeveelheid
- 4) Pauzeren
- 5) Starten
- 6) Numeriek toetsenbord (Knop "1" wordt ook gebruikt voor de programmamodus en de modus voor bereiding met meerdere fasen)

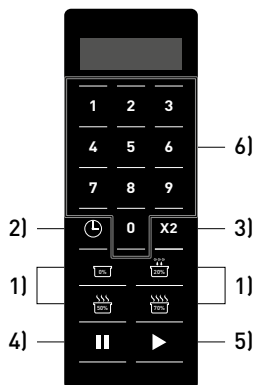

Inschakelen

Als u de stekker in het stopcontact steekt, zal de tekst "- - -" worden getoond op het display. Deze tekst verdwijnt na 1 minuut van inactiviteit. Daarna zal de magnetron naar de standbymodus schakelen.

Standbymodus

In de standbymodus is het scherm leeg en is er geen magnetronactiviteit. Door de deur van de magnetron te openen en daarna weer te sluiten kan er worden geschakeld naar de bedrijfsklare modus. De magnetron schakelt na één minuut van niet-gebruik terug naar de standbymodus. De tijd die nodig is om terug te schakelen naar de standbymodus kan worden ingesteld in de 'gebruikersopties' (optie 4, 'Timeoutperiode').

NL

Bedrijfsklare modus

De magnetron kan in de bedrijfsklare modus worden gezet door de deur van de magnetron in de standbymodus te openen en te sluiten. In deze modus is de magnetron klaar voor gebruik en kan een handmatig of voorgeprogrammeerd bereidingscyclus worden gestart. In de bedrijfsklare modus verschijnt de tekst "READY" (item 281369, 281413) of "0:00" (item 281444). De magnetron kan vanuit de bedrijfsklare modus naar bijna alle andere modi schakelen.

Deur-open-modus

De deur-open-modus kan worden geactiveerd door de deur van de magnetron te openen. In deze modus is het scherm leeg, terwijl de ventilator en ovenlamp zijn ingeschakeld. Als de deur van de magnetron tijdens gebruik wordt geopend, zal het programma worden gepauzeerd, terwijl de ventilator blijft draaien en de lamp ingeschakeld blijft.

Handmatig invoeren

Zorg ervoor dat de magnetron in de bedrijfsklare modus staat. Selecteer de tijd met de knop '🕒', het display toont "00:00", voer de gewenste tijd in met het numerieke toetsenbord. Selecteer daarna het vermogen door op [0%/20%(Ontdooien)/50%/70%] te drukken. Het display toont het geselecteerde vermogen. Als u twee keer op dezelfde knop drukt,

zal het vermogen worden ingesteld op 100% en als er geen vermogen wordt geselecteerd zal het vermogen standaard ook worden ingesteld op 100%. Druk nadat alles is ingesteld op de knop '▶', uw magnetron begint nu te werken. Aan het einde van het cyclustoon het display de tekst 'DONE' (item 281369, 281413) of 'End' (item 281444).



Pauzeermodus

Met deze modus kunnen gebruikers het bereidingscyclus pauzeren, bijvoorbeeld om het voedsel te inspecteren of te roeren. U kunt het bereidingscyclus pauzeren door tijdens het gebruik van de magnetron de deur te openen of op de knop  te drukken. Het display toont

de resterende tijd van het bereidingscyclus. U kunt het bereidingscyclus hervatten door de deur te sluiten en op de knop  te drukken. Als er niets wordt gedaan zal de magnetron binnen 1 minuut terugschakelen naar de standbymodus

Programmamodus

Deze magnetron wordt geleverd met 10 voorgeprogrammeerde programma's. Door, als de magnetron in de bedrijfsklare modus staat, op één van de numerieke toetsen te drukken, zal de magnetron het bijbehorende programma uitvoeren. Hieronder vindt u een overzicht van

de 10 voorgeprogrammeerde programma's. De magnetron toont de resterende tijd tijdens het uitvoeren van het programma, als het een programma met meerdere fasen is, zal de totale resterende tijd worden getoond.

Knop	1	2	3	4	5	6	7	8	9	0
281369 Weergavetijd	0:10	0:20	0:30	0:45	1:00	1:30	2:00	2:30	3:00	3:30
281413 Weergavetijd	0:10	0:20	0:30	0:45	1:00	1:30	2:00	3:00	4:00	5:00
281444 Weergavetijd	0:10	0:20	0:30	0:45	1:00	1:30	2:00	3:00	4:00	5:00

Programmeren

U kunt met deze magnetron tot 100 voorgeprogrammeerde programma's opslaan. Zie en volg "Gebruikersopties - 9 Dubbele cijfers" voor het instellen van programmanummer 10 tot 100. Open de deur en druk voor 4 ~ 6 seconden op de knop "1" op het numerieke toetsenbord, de zoemer klinkt en het display toont de tekst 'PROGRAM' (item 281369, 281413) of 'ProG' (item 281444) om aan te geven dat de programmamodus is geactiveerd. Selecteer de tijd met de knop , het display toont "00:00", voer de gewenste tijd in met het numerieke toetsenbord. Selecteer daarna het vermogen met de knoppen [0%/20% (ontdooien) /50%/70%], het display toont het geselecteerde vermogen. Als u twee keer op de knop drukt, zal het vermogen worden ingesteld op 100% en als er geen vermogen wordt geselecteerd zal het vermogen ook worden ingesteld op 100%. Druk na het instellen van de tijd en het vermogen op de knop  om het programma op te slaan. Het display toont de tekst 'PROGRAM' (item 281369, 281413) of 'ProG' (item 281444). Sluit de deur om terug te keren naar de bedrijfsklare modus. Als u wilt annuleren tijdens het programmeren, druk dan op , de mag-

netron keert nu terug naar de open-deur-modus en het programma wordt niet opgeslagen. Hieronder een snelgids voor het maken van een programma van 1.25 minuten met 70% vermogen:

- 1) Open de deur en druk voor 5 seconden op de numerieke knop '1', het display toont de tekst 'PROGRAM' (item 281369, 281413) of 'ProG' (item 281444).
- 2) Druk op de numerieke knop '3', het display toont P:03 (alleen voor item 281369, 281413). Na 2 seconden zal het display de bijbehorende tijd van het programma tonen ':30'.
- 3) Druk op de numerieke knoppen '1' '2' '5' om de bereidingstijd in te stellen.
- 4) Druk op  voor het vermogensniveau. Het display toont '1:25 70' (alleen voor item 281369, 281413).
- 5) Druk op de knop . (alleen voor item 281369). Het programma wordt nu opgeslagen onder de numerieke knop '3'. Herhaal de bovenstaande stappen om het programma te overschrijven.

Opmerking: De totale programmatijd is beperkt tot slechts 60 minuten.

Opmerking: Als de bereidingstijd de maximale tijd die de magnetron kan werken overschrijdt (standaard 60 minuten) zullen er drie pieptonen klinken. Dit betekent dat u de tijd moet

aanpassen voordat u het programma kunt gebruiken.

Opmerking: Zie ook == > De fabrieksinstellingen herstellen.

Dubbele hoeveelheid (X2)

Deze magnetron is uitgerust met een functie voor het berekenen van de benodigde tijd als er een dubbele hoeveelheid voedsel wordt bereid. Druk op de knop 'X2' gevolgd door het programma, de magnetron berekent nu de be-

nodigde tijd voor het bereiden van een dubbele hoeveelheid en start het proces. Deze functie kan alleen worden gebruikt in combinatie met een voorgeprogrammeerd programma.

Bereiden met meerdere fasen

Deze functie stelt de gebruiker in staat voedsel te bereiden met een combinatie van verschillende vermogensniveaus in de handmatige invoer- of programmamodus. Het maximale aantal fasen is 3. U kunt deze functie gebruiken door eerst de stappen onder '**Handmatig invoeren**' te volgen. Druk, na het instellen van de tijd en het vermogen in de eerste stap, nogmaals op . Het display toont nu de tekst 'STAGE-2' (item 281369, 281413) of 'S-2' (item 281444), voer nu de gewenste tijd en het vermogen in. Als er een derde fase benodigd is, druk dan opnieuw op 'Tijd invoeren'. Het display toont nu de tekst 'STAGE-3' (item 281369, 281413) of 'S-3' (item 281444), voer de gewenste tijd en vermogen in. Druk nu op de knop  om de magnetron te starten. Het bereiden met meerdere fasen wordt op dezelfde manier ingesteld in de programmamodus. Hieronder een voorbeeld van hoe dit te werk gaat:

- 1) Open de deur en druk voor 4 ~ 6 seconden op "1" op het numerieke toetsenbord, het display toont de tekst 'PROGRAM' (item 281369, 281413) of 'ProG' (item 281444).
- 2) Druk op de numerieke knop '3', het display toont P:03 (alleen voor item 281369, 281413). Na 2 seconden zal het display de bijbehorende tijd van het programma tonen (standaard ':30').

3) Druk op de numerieke knoppen '1' '2' '5' om de bereidingstijd in te stellen.

4) Druk op  voor het vermogensniveau van fase 1. Het display toont '1:25 70' (alleen voor item 281369, 281413).

5) Druk, om de tweede fase in te stellen, op de knop 'Tijd invoeren', het display toont de tekst 'STAGE-2' (item 281369, 281413) of 'S-2' (item 281444).

6) Druk op de numerieke knoppen '3' '3' '0' om de tijd in te voeren.

7) Druk op  voor het vermogen van fase 2. Het display toont '3:30 50' (alleen voor item 281369, 281413).



8) Druk op de knop 'starten'. Het programma met meerdere fasen is nu opgeslagen onder de knop '3'.

Opmerking: De totale bereidingstijd is beperkt tot slechts 60 minuten.

Opmerking: Als bereiden met meerdere fasen actief is, zal de magnetron de totale resterende tijd van alle fasen tonen.

Opmerking: Zie ook == > De fabrieksinstellingen herstellen

De fabrieksinstellingen herstellen

Als u de fabrieksinstellingen van de magnetron wilt herstellen, houd dan de knoppen  en '0' samen ingedrukt tot de zoemer klinkt, het display toont nu de tekst 'CHECK' (item 281369, 281413) of '00' (item 281444). Druk daarna op  (item 281444). Als de magnetron de fabriek-

sherstellingen heeft hersteld, zal het display de tekst '11' tonen. Als het herstellen van de fabrieksinstellingen is mislukt, zal het display de tekst '00', tonen, druk op de knop  en het display toont nu de tekst 'CLEAR' en er klinkt één zoemtoom.



Gebruikersopties

De magnetron stelt gebruikers in staat om een aantal opties aan te passen. Als u opties wilt aanpassen, open dan eerst de deur en houd daarna '2' voor 5 seconden ingedrukt. Het display toont de tekst 'OP:--'. Druk op de numerieke knop die hoort bij de optie die u wilt aanpassen, bijvoorbeeld '2'. Het display toont nu 'OP:22', houd '2' ingedrukt tot de gewenste instelling wordt getoond 'OP:20'/'OP:21'/'OP:22' (deze opties worden doorlopen). Druk om de

gewenste instelling in te stellen op 'Starten'. De ingestelde optie wordt nu opgeslagen. U kunt eventuele aanpassingen tijdens het aanpassen ook annuleren door op 'Pauzeren' te drukken. De aanpassing wordt nu niet opgeslagen en de magnetron keert terug naar de deur-open-modus. Hieronder vindt u een lijst met opties die kunnen worden aangepast. De dikgedrukte items zijn de vooraf ingestelde opties.

Optie	Instelling	Omschrijving
1 Pieptoon	OP:10	Pieptoon van 3 seconden
	OP:11	Continue pieptoon
	OP:12	5 snelle pieptonen, herhalend
2 Volume pieptoon	OP:20	Pieptoon uitgeschakeld
	OP:21	Laag
	OP:22	Medium
	OP:23	Hoog
3 Pieptoon Aan/Uit	OP:30	Pieptoon toetsen uit
	OP:31	Pieptoon toetsen aan
4 Timeout-periode	OP:40	15 seconden
	OP:41	30 seconden
	OP:42	60 seconden
	OP:43	120 seconden
5 On the Fly	OP:50	On-the-Fly uitgeschakeld
	OP:51	On-the-Fly ingeschakeld
6 Deurreset	OP:60	Deurreset uitgeschakeld
	OP:61	Deurreset ingeschakeld
7 Max tijd	OP:70	Maximale bereidingstijd 60 minuten
	OP:71	Maximale bereidingstijd 10 minuten
8 Handmatig programmeren	OP:80	Handmatig programmeren uitgeschakeld
	OP:81	Handmatig programmeren ingeschakeld
9 Dubbele cijfers	OP:90	Enkele cijfers (10 programma's)
	OP:91	Dubbele cijfers (100 programma's)

Reiniging en onderhoud

- Verwijder altijd de stekker uit de contactdoos voor het begin van de reiniging.
- Let op: Het apparaat nooit onderdompelen in water of andere vloeistoffen.
- Reinig de buitenzijde van het apparaat met een zachte doek, bevochtigd met een sopje van mild reinigingsmiddel. Daarna het apparaat goed afdrogen.
- Reinig de binnenzijde en de deur met een zachte doek, bevochtigd met een sopje van mild reinigingsmiddel om alle voedselresten en vet te verwijderen.
- Verwijder eventueel gemorst voedsel direct na gebruik, anders kunnen er ingebrande vlekken en vieze geuren ontstaan.
- Houd de pakkingen van de deur schoon, reinig hen regelmatig met een zachte doek, bevochtigd met een sopje van mild reinigingsmiddel.
- Gebruik nooit bijtende, schurende of agressieve reinigingsmiddelen. Gebruik geen puntige, scherpe of schurende voorwerpen. Gebruik nooit wasbenzine of andere oplosmiddelen. Reinigen met een vochtige doek en mild reinigingsmiddel waar nodig.

Problemen oplossen

De volgende gebeurtenissen kunnen bij gebruik van de magnetron als normaal worden beschouwd.

- Radio- en TV-ontvangst kan worden verstoord als de magnetron wordt gebruikt.
- De lamp van de magnetron kan worden gedimd tijdens gebruik.
- Tijdens het verwarmen kan er stoom van het voedsel komen en deze stoom kan zich ophopen in de koelere delen van de magnetron, bijvoorbeeld op de deur.

Probleem	Mogelijke oorzaak	Oplossing
Magnetron begint niet te werken	Netsnoer onjuist aangesloten op stopcontact.	Controleer of de stekker van het netsnoer juist in het stopcontact is gestoken.
	Zekering of aardlekschakelaar gesprongen.	Vervang de zekering of reset de aardlekschakelaar. Als u niet weet hoe dit moet, neem dan contact op met uw leverancier.
	Stopcontact defect.	Test het stopcontact met een ander apparaat en controleer de aardlekschakelaar.
Magnetron verwarmt niet	Deur onjuist gesloten.	Controleer of de deur goed sluit. Als de deur niet goed kan worden gesloten, neem dan contact op met uw leverancier.
Het display toont 'E-01' of 'E-02'	Temperatuursensor kapot.	Haal de stekker van de magnetron uit het stopcontact, wacht 10 seconden en steek de stekker daarna opnieuw in het stopcontact. Als het probleem hierna niet is opgelost, neem dan contact op met uw leverancier.
Het display toont de tekst 'OVEN IS HOT DO NOT OPEN THE DOOR' (alleen voor item 281369).	Waarschuwing wordt geactiveerd door de temperatuur in de magnetronruimte.	Wacht 3 minuten, de magnetron zal afkoelen. Controleer of de ventilatieopeningen vrij zijn. Gebruik de magnetron nooit als er geen voedsel in de magnetron is geplaatst, oververhit voedsel niet. Als het probleem na het uitvoeren van deze stappen niet is opgelost, neem dan contact op met uw leverancier.
Lamp en ventilator maken geluid als de magnetron stopt met werken.	Hoge temperaturen.	Dit is normaal, de lamp en ventilator stoppen als de magnetron genoeg is afgekoeld. Als ze niet stoppen, haal de stekker van de magnetron dan uit het stopcontact en wacht 10 seconden voordat u de stekker weer in het stopcontact steekt. Als dit het probleem niet oplost, neem dan contact op met uw leverancier.



Het luchtfilter verwijderen en opnieuw installeren (Alleen voor item nr. 281369)

Dit filter wordt vóór de luchtinlaat geplaatst en moet regelmatig worden schoongemaakt om de binnenruimte schoon te houden.

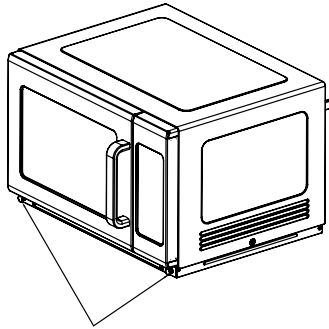

Trek de plastic spijkerkap omhoog

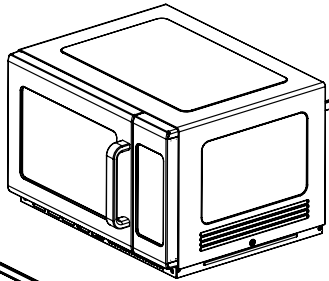

Verwijder het filter. Was het filter met lauw water en een mild schoonmaakmiddel tot het zo schoon mogelijk is. Laat het filter drogen alvorens het opnieuw te installeren.

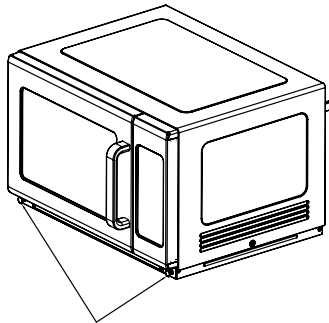

Als u het filter opnieuw wilt installeren, lijn de montagegaten op de grondplaat dan uit, steek de plastic spijkers in de gaten en druk op de plastic spijkerkap.

Het spatscherm verwijderen en opnieuw installeren (Alleen voor item nr. 281369)

Waarschuwing: voordat u het scherm verwijdert of installeert moet u ervoor zorgen dat de stekker van de magnetron uit het stopcontact is gehaald en dat de magnetron volledig is afgekoeld

Het spatscherm verwijderen



- 1) Gebruik 2 duimen om de aangegeven vergrendelingen van het spatscherm in te drukken.

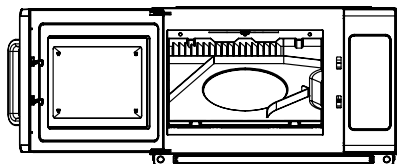

- 2) De vergrendeling wordt ontgrendeld en u kunt het spatscherm verwijderen

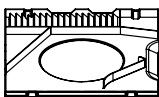
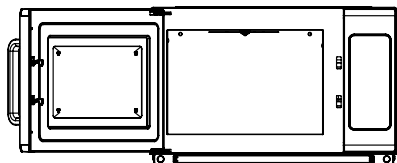

- 3) Was het spatscherm met lauw water en een mild schoonmaakmiddel.

Het spatschild opnieuw installeren

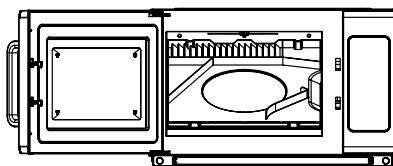

- 1) Lijn de 3 pinnen op de achterkant van het spatscherm uit met de 3 gaten aan de achterkant van de magnetron

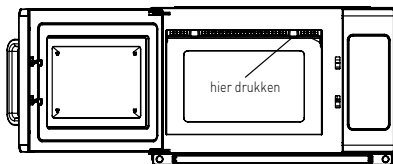

- 2) Druk de 3 pinnen in de gaten en gebruik beide handen om het spatscherm op zijn plaats te drukken tot u het op zijn plaats hoort vastklikken.

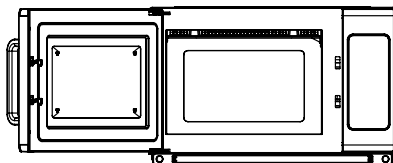

NL



Technische specificaties

Model	281369	281413	281444
Bedrijfsspanning en frequentie	230V- 50Hz		
Nominaal ingangsvermogen	3000W	1500W	1550W
Nominale uitgangsvermogen	1800W	1000W	1000W
Capaciteit ovenruimte	34 liters	34 liters	25 liters
Beschermingsklasse	Class I		
Magnetronfrequentie	2450MHz		
Afmetingen extern	574 x 528 x (H) 368mm	553 x 488 x (H) 343mm	511 x 432 x (H) 311 mm
Netto gewicht	ongeveer 32,3 kg	ongeveer 19,2 kg	ongeveer 15,3 kg

Opmerking: Technische specificaties onderhevig aan verandering zonder voorafgaande kennisgeving.

Garantie

Elk defect waardoor de werking van het apparaat nadelig wordt beïnvloed dat zich binnen één jaar na aankoop van het apparaat voordoet, wordt gratis hersteld door reparatie of vervanging, mits het apparaat conform de instructies is gebruikt en onderhouden en niet op enigerlei wijze verkeerd is behandeld of misbruikt. Dit laat onverlet uw bij wet bepaalde rechten. Als de garantie van kracht is, vermeld dan waar

en wanneer u het apparaat hebt gekocht en sluit een aankoopbewijs bij (bijv. kassabon of factuur).

Gezien ons streven naar voortdurende verdere productontwikkeling behouden wij ons het recht voor, zonder voorafgaande kennisgeving wijzigingen aan te brengen aan product, verpakking en documentatie.

Verwijdering & milieu

Bij de buitengebruikstelling van het apparaat, mag het niet met het overige huisafval worden verwijderd. In plaats daarvan is het uw verantwoordelijkheid om uw afgedankte apparatuur in te leveren bij een daartoe aangewezen inzamelpunt. Het niet opvolgen van deze regel kan worden bestraft in overeenstemming met de geldende voorschriften voor afvalverwerking. De gescheiden inzameling en recycling van uw afgedankte apparatuur ten tijde van buitengebruikstelling helpt bij de instandhouding

van natuurlijke hulpbronnen en waarborgt dat de apparatuur wordt gerecycled op een manier die de volksgezondheid en het milieu beschermt. Voor meer informatie over waar u uw afval kunt inleveren voor recycling kunt u contact opnemen met uw lokale afvalverwerkingsbedrijf. De fabrikant en importeurs nemen geen verantwoordelijkheid voor de recycling, behandeling en ecologische verwijdering, hetzij rechtstreeks of via een openbaar systeem.

Szanowny Kliencie,

Dziękujemy za zakup urządzenia firmy Hendi. Prosimy o uważne zapoznanie się z niniejszą instrukcją przed podłączeniem urządzenia, aby uniknąć uszkodzeń spowodowanych niewłaściwą obsługą. Należy zwrócić szczególną uwagę na zasady bezpieczeństwa.

WAŻNE ZASADY BEZPIECZEŃSTWA

- Nieprawidłowa obsługa i niewłaściwe użycie mogą spowodować poważne uszkodzenie urządzenia lub zranienie osób.
- Urządzenie stosuj wyłącznie zgodnie z przeznaczeniem. Producent i/lub Sprzedawca nie ponosi żadnej odpowiedzialności za szkody spowodowane nieprawidłową obsługą i niewłaściwym użytkowaniem urządzenia.
- W czasie użycia zabezpiecz urządzenie i wtyczkę kabla zasilającego przed kontaktem z wodą lub innymi płynami. W mało prawdopodobnym przypadku zanurzenia urządzenia w wodzie, natychmiast wyciągnij wtyczkę z kontaktu, a następnie zleć kontrolę urządzenia specjalistom. Nieprzestrzeganie tej instrukcji może spowodować zagrożenie życia.
- Nigdy nie otwieraj samodzielnie obudowy urządzenia.
- Nie wtykaj żadnych przedmiotów w obudowę urządzenia.
- Nie dotykaj wtyczki kabla zasilającego wilgotnymi rękami.
- **Ryzyko porażenia prądem!** Regularnie kontroluj stan wtyczki i kabla. W przypadku wykrycia uszkodzenia wtyczki lub kabla, zleć naprawę w wyspecjalizowanym punkcie naprawczym.
- **Nigdy nie używaj uszkodzonego urządzenia!** W przypadku, gdy urządzenie spadnie lub ulegnie uszkodzeniu w inny sposób, przed dalszym użyciem zawsze zleć przeprowadzenie kontroli i ewentualną naprawę w wyspecjalizowanym punkcie naprawczym.
- **Ostrzeżenie!** Nie zanurzaj elektrycznych części urządzenia w wodzie lub w innych płynach. Nigdy nie trzymaj urządzenia pod bieżącą wodą.
- Nigdy nie naprawiaj urządzenia samodzielnie może to spowodować zagrożenie życia.
- Chronić kabel zasilający przed kontaktem z ostrymi lub gorącymi przedmiotami i chronić go przed otwartym ogniem. Jeżeli chcesz odłączyć urządzenie z kontaktu, zawsze chwytaj za wtyczkę, nigdy nie ciągnij za kabel.
- Zabezpiecz kabel (lub przedłużacz), aby nikt przez omyłkę nie wyciągnął go z kontaktu ani się o niego nie potknął.
- Urządzenie powinno być używane tylko do celów, dla których zostały pierwotnie zaprojektowane.
- Kontroluj funkcjonowanie urządzenia w czasie użytkowania.
- Dzieci nie uświadamiają sobie zagrożeń, jakie może spowodować użycie urządzeń elektrycznych. Nigdy nie pozwalaj dzieciom postugiwać się elektrycznymi urządzeniami gospodarstwa domowego bez nadzoru.

PL



- Gdy urządzenie nie jest używane oraz zawsze przed czyszczeniem, odłącz je od źródła zasilania, wyciągając wtyczkę z kontaktu.
- Uwaga! Jeżeli wtyczka kabla zasilającego jest podłączona do kontaktu, urządzenie cały czas pozostaje pod napięciem.
- Wyłącz urządzenie, zanim wyciągniesz wtyczkę z kontaktu.
- Nigdy nie przenoś urządzenia za kabel zasilający.
- Nie używaj akcesoriów innych niż dostarczone z urządzeniem.
- Urządzenie można podłączać wyłącznie do gniazda o napięciu i częstotliwości zgodnej z danymi znajdującymi się na tabliczce znamionowej.
- Unikaj przeciążenia.
- Po użyciu wyłącz urządzenie wyjmując wtyczkę z gniazda.
- Instalacja elektryczna musi odpowiadać krajowym i lokalnym przepisom.
- Z urządzenia nie mogą korzystać osoby (także dzieci), u których stwierdzono osłabione zdolności fizyczne, sensoryczne lub umysłowe, albo którym brakuje odpowiedniej wiedzy i doświadczenia, chyba że odbywa się to pod nadzorem lub zgodnie z instrukcjami osoby odpowiedzialnej za ich bezpieczeństwo.

Szczególne przepisy bezpieczeństwa

Ostrzeżenie: Płynów ani innych produktów spożywczych nie podgrzewać w kuchenke mikrofalowej w zamkniętych pojemnikach, butelkach itp., ponieważ grozi to eksplozją pojemnika, butelki itp.

- Nie korzystać z kuchenki mikrofalowej bez umieszczenia w niej uprzednio produktów spożywczych. Jest to bardzo niebezpieczne.
- Kuchenka mikrofalowa służy do podgrzewania żywności i napojów. Suszenie żywności lub odzieży oraz podgrzewanie poduszek rozgrzewających, kapci, gabek, wilgotnych ścierek itp. może prowadzić do powstania pożaru.
- Korzystaj z urządzenia wyłącznie zgodnie z niniejszą instrukcją.
- Urządzenie powinno być obsługiwane wyłącznie przez przeszkolony personel zaplecza kuchennego restauracji, stołówek lub obsługę baru, itp.
-  **Uwaga! Gorąca powierzchnia!** Podczas pracy urządzenia szklane drzwiczki oraz pozostałe dostępne powierzchnie nagrzewają się do bardzo wysokich temperatur. Dotykaj wyłącznie panelu sterowania.
- Kuchenkę mikrofalową należy regularnie czyścić i usuwać nagromadzone resztki żywności.
- Kuchenka mikrofalowa nie jest przystosowana do obsługi za pomocą zewnętrznego minutnika lub oddzielnego pilota zdalnego sterowania.
- Nie uruchamiać kuchenki mikrofalowej, jeśli drzwiczki są otwarte, ponieważ może to prowadzić do narażenia na działanie energii w postaci promieniowania mikrofalowego. Nie zdejmować ani nie manipulować przy blokadach bezpieczeństwa.
- Nie wkładać żadnych przedmiotów pomiędzy obudowę a drzwiczki kuchenki mikrofalowej; nie doprowadzać do gromadzenia się zabrudzeń lub pozostałości

środka czyszczącego na powierzchniach uszczelniających.

- **OSTRZEŻENIE:** Jeśli drzwi lub uszczelki drzwiowe uległy uszkodzeniu, nie korzystać z kuchenki mikrofalowej do momentu naprawienia ich przez autoryzowany i przeszkolony serwis.
- Nieutrzymywanie kuchenki mikrofalowej w czystości może prowadzić do pogorszenia stanu jej powierzchni zewnętrznych i wewnętrznych (komory gotowania), co z kolei może negatywnie wpłynąć na żywotność urządzenia i prowadzić do wystąpienia sytuacji niebezpiecznych.
- Przed użyciem urządzenia sprawdzić, czy filtr tłuszczu i filtr powietrza są prawidłowo zamontowane.
- **OSTRZEŻENIE:** Niebezpieczne jest wykonywanie jakichkolwiek czynności serwisowych lub naprawczych, polegających na usunięciu pokrywy chroniącej przed narażeniem na działanie promieniowania mikrofalowego, przez osoby inne niż autoryzowany i przeszkolony serwis.
- Do gotowania/podgrzewania potraw w kuchence mikrofalowej należy używać wyłącznie naczyń nadających się do stosowania w kuchenkach mikrofalowych. Nie używaj naczyń ani sztuców wykonanych z lub zawierających metal, folię aluminiową, szkło ołowiowe (kryształ), tworzywa sztuczne nieodporne na działanie wysokich temperatur, metalowe lub drewniane zapinki lub druciane opaski. Nie używaj misek z metalowym brzegiem ani pojemników plastikowych z częściowo zdjętym wieczkiem. Niebezpieczeństwo powstania ognia.
- Ze względu na ryzyko zapłonu, obserwować proces podgrzewania żywności zapakowanej w plastikowe lub papierowe pojemniki.
- W przypadku zauważenia dymu, wyłączyć urządzenie lub wyjąć wtyczkę z kontaktu i nie otwierać drzwiczek. Pozwoli to szybciej ugasić ogień.
- Nie wykorzystywać wnętrza kuchenki mikrofalowej jako przestrzeni do przechowywania. W kuchence mikrofalowej nie przechowywać produktów spożywczych takich jak chleb, ciastka itp.
- Przed umieszczeniem papierowych lub plastikowych pojemników/torebek w kuchence mikrofalowej, usunąć metalowe zapinki lub uchwyty.
- Nie wolno podgrzewać w kuchence mikrofalowej jajek w skorupkach ani jajek ugotowanych na twardo, ponieważ mogą one eksplodować, nawet jeśli proces podgrzewania został zakończony.
- Podczas pracy urządzenia temperatura powierzchni dostępnej dla użytkownika może być wysoka.
- Ostrzeżenie: W celu uniknięcia poparzeń, zawartość butelek lub stoiczek z żywnością dla niemowląt wstrząsnąć lub wymieszać przed spożyciem oraz sprawdzić temperaturę napoju lub pokarmu.
- Ostrzeżenie: Podgrzewanie napojów w kuchence mikrofalowej może prowadzić do opóźnionego gwałtownego wrzenia. Zachować ostrożność podczas przenoszenia pojemnika.
- Kuchenki mikrofalowej nie umieszczać w szafce kuchennej, jeśli nie była testowana fabrycznie pod kątem zastosowania w szafkach.



- Kuchenki mikrofalowe nie są przystosowane do obsługi za pomocą zewnętrznego minutnika lub oddzielnego systemu zdalnego sterowania.
- Drzwiczki lub powierzchnia zewnętrzna może być gorąca podczas pracy urządzenia.
- Płyta ceramiczna znajdująca się w komorze gotowania może mocno się nagrzewać; po zakończeniu gotowania nie wolno jej dotykać - w przeciwnym razie użytkownik naraża się na poparzenie dłoni.
- Nigdy nie należy mocno naciskać na płytę ceramiczną.
- Nieostrożne wstawianie pojemników do komory gotowania może uszkodzić płytę ceramiczną.
- Nie kłaść żadnych przedmiotów na urządzeniu. Nad urządzeniem pozostawić co najmniej 15 cm prześwitu.
- Żarówka zainstalowana wewnątrz urządzenia służy do jego oświetlenia. Żarówki nie stosować do oświetlenia pomieszczenia.
- Ryzyko poparzenia. Urządzenie może nagrzewać się podczas użytkowania. Uważać, by nie dotknąć elementów grzejnych w komorze urządzenia.
- Ryzyko poparzenia. Naczynia mogą nagrzewać się od podgrzanej żywności. Wyjmując podgrzaną żywność z kuchenki, należy zatem zawsze stosować rękawice kuchenne."
- Należy upewnić się, czy podczas korzystania z kuchenki drzwiczki są dobrze zamknięte."
- Zachowaj szczególną ostrożność podczas przenoszenia lub transportu urządzenia ze względu na jego ciężar. Urządzenie powinno być przenoszone przez 2 osoby lub przemieszczane za pomocą wózka. Przenoś urządzenie powoli i ostrożnie, nie przechylając go bardziej niż pod kątem 45°.

NIEBEZPIECZEŃSTWO Zagrożenie porażeniem prądem Dotknięcie niektórych komponentów wewnętrznych urządzenia może prowadzić do poważnych obrażeń ciała lub śmierci. Nie dokonywać demontażu urządzenia.

OSTRZEŻENIE Zagrożenie porażeniem prądem Niewłaściwe uziemienie może prowadzić do porażenia prądem. Nie wkładać wtyczki do kontaktu, jeśli urządzenie nie zostało odpowiednio zainstalowane i uziemione.

PRZEZNACZENIE

- Urządzenie przeznaczone jest do zastosowania profesjonalnego i powinno być obsługiwane wyłącznie przez wykwalifikowany personel.
- Urządzenie przeznaczone jest wyłącznie do podgrzewania i rozmrażania żywności w naczyniach przystosowanych do użytku w kuchenkach mikrofalowych. Każde inne użycie może prowadzić do poważnego uszkodzenia urządzenia lub zranienia osób.
- Wykorzystanie urządzenia w jakimkolwiek innym celu uznane będzie za wykorzystanie niezgodne z przeznaczeniem. Użytkownik będzie wyłącznie odpowiedzialny za nieprzeznaczone wykorzystanie urządzenia.

Montaż uziemienia

Kuchenka mikrofalowa jest urządzeniem I klasy ochronności i wymaga uziemienia. W przypadku wystąpienia zwarcia elektrycznego, uziemienie zmniejsza ryzyko porażenia prądem, dzięki zastosowaniu przewodu odprowadzającego prąd elektryczny. Kuchenka mikrofalowa wyposażona jest w przewód z uziemieniem z wtykiem uziemiającym. Nie wkladać wtyczki do kontaktu, jeśli urządzenie

nie zostało odpowiednio zainstalowane i uziemione.

Skontaktować się z autoryzowanym i wykwalifikowanym serwisem, jeśli zalecenia dotyczące uziemienia nie są w pełni zrozumiałe bądź w przypadku wątpliwości dotyczących prawidłowego uziemienia kuchenki mikrofalowej. Jeśli konieczne jest zastosowanie przedłużacza, stosować wyłącznie przedłużacz 3-żyłowy.

Naczynia

Stosowanie w kuchenke mikrofalowej niektórych naczyń niemetalowych może nie być bezpieczne. W przypadku wątpliwości można przetestować dane naczynie z zastosowaniem następującej procedury.

Test naczyń kuchennych:

Napełnić pojemnik, który chcemy przetestować w kuchenke mikrofalowej 1 szklanką (250

ml) zimnej wody i włożyć dane naczynie do komory kuchenki.

Podgrzewać przez 1 minutę z zastosowaniem największej mocy. Ostrożnie dotknąć naczynie. Jeśli naczynie jest ciepłe, nie stosować go w kuchenke mikrofalowej. Nie przekraczać maksymalnego czasu podgrzewania testowego wynoszącego 1 min.

Przygotowanie przed pierwszym użyciem.

- Zdjąć opakowanie i akcesoria.
- Sprawdź, czy kuchenka nie ma wgnieceń lub czy drzwiczki nie są uszkodzone. W przypadku niekompletnej dostawy lub uszkodzeń, NIE korzystaj z urządzenia i natychmiast skontaktuj się z dostawcą (Patrz == > Gwarancja).
- Usunąć ewentualną folię ochronną znajdującą się na powierzchni kuchenki mikrofalowej.
- Umyć wewnątrz kuchenki mikrofalowej za pomocą miękkiej szmatki zwilżonej letnią wodą. (Patrz == > Czyszczenie i konserwacja)
- Umyć wszystkie komponenty.
- Umieścić kuchenkę mikrofalową na równej, wypoziomowanej powierzchni.
- W celu zapewnienia prawidłowej wentylacji wokół kuchenki z każdej strony pozostawić wolną przestrzeń równą 10 cm, a od góry wynoszącą 30 cm.
- Nie kłaść żadnych przedmiotów na kuchenke mikrofalowej. Niebezpieczeństwo pożaru!
- Ustawić kuchenkę w taki sposób, aby wtyczka była zawsze łatwo dostępna.
- Kuchenkę umieścić możliwie najdalej od odbiorników radiowych i telewizyjnych. Użytkowanie kuchenki mikrofalowej może wywoływać zakłócenia w odbiorze radiowym lub telewizyjnym.



Użytkowanie

Panel sterowania urządzenia [281369, 281444]

- 1) Różne poziomy mocy i rozmrażanie
- 2) Przycisk wprowadzania czasu
- 3) Podwójna ilość
- 4) Pauza
- 5) Start
- 6) Klawiatura numeryczna (Przycisk „1” służy również do programowania i ustawiania trybu gotowania wieloetapowego)

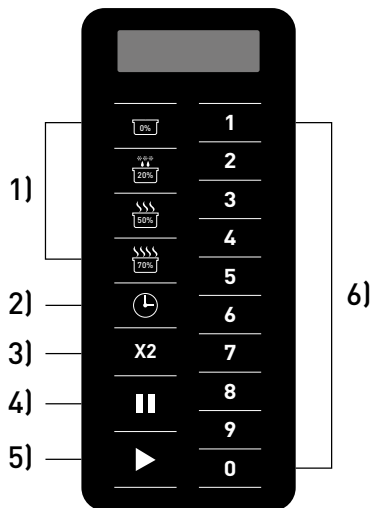

Panel sterowania urządzenia [281413]

- 1) Różne poziomy mocy i rozmrażanie
- 2) Przycisk wprowadzania czasu
- 3) Podwójna ilość
- 4) Pauza
- 5) Start
- 6) Klawiatura numeryczna (Przycisk „1” służy również do programowania i ustawiania trybu gotowania wieloetapowego)

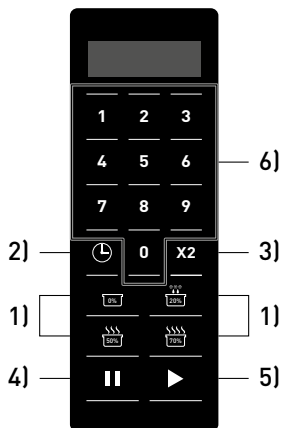

PL

Podłączenie zasilania

Po włożeniu wtyczki do gniazdka, na wyświetlaczu pojawi się informacja "-- --", która zniknie po 1 minucie braku aktywności. Następnie kuchenka przejdzie w tryb czuwania.

Tryb czuwania

W trybie czuwania ekran wyświetlacza jest pusty i kuchenka nie pracuje. Otwarcie i zamknięcie drzwiczek powoduje przejście kuchenki w tryb gotowości. Kuchenka przechodzi w tryb czuwania po minucie bezczynności. Czas ten można zmienić w opcjach użytkownika (opcja 4, Czas przejścia w tryb czuwania).



Tryb gotowości

Otwarcie i zamknięcie drzwiczek w trybie czuwania powoduje przejście kuchenki w tryb gotowości. W tym trybie kuchenka może rozpocząć cykl gotowania - wprowadzony ręcznie lub domyślny. W przypadku modelu nr 281369, 281413, w trybie gotowości na wyświetlaczu pojawi się informacja „READY”, a w przypadku modelu 281444 - wartość „0:00”. Z trybu gotowości urządzenie można przetączyć w praktycznie wszystkie pozostałe tryby.

Tryb otwartych drzwiczek

Tryb otwartych drzwiczek jest aktywowany przez otwarcie drzwiczek. W trybie otwartych drzwiczek na wyświetlaczu nie pojawiają się żadne informacje. Pracuje wentylator i wewnątrz kuchenki jest oświetlone. Jeśli w czasie pracy urządzenia otwarte zostaną drzwiczki, program zatrzyma się, ale wentylator i oświetlenie pozostają włączone.

Ręczne wprowadzanie programu

Sprawdzić, czy urządzenie jest w trybie gotowości. Wybrać czas trwania programu przy użyciu przycisku „⌚”. Na wyświetlaczu widoczny jest napis „00:00”. Wybrać żądany czas za pomocą klawiatury numerycznej. Następnie wybrać poziom mocy wciskając przycisk [0%/20%(Defrost)/50%/70%]. Na wyświetlaczu pojawi się informacja o wybranym poziomie mocy. Po ponownym wciśnięciu przycisku wyboru mocy,

moc powróci do poziomu 100%. Podobnie, jeśli moc nie zostanie ustawiona za pomocą przycisku wyboru mocy, ustawiona będzie wartość fabryczna 100%. Po wprowadzeniu wszystkich ustawień wciśnij przycisk „▶” - urządzenie rozpocznie pracę. Po zakończeniu cyklu pracy na wyświetlaczu pojawi się komunikat „DONE” - dla modelu nr 281369, 281413 - lub „END” - dla modelu 281444.

Tryb pauzy

Ten tryb umożliwia użytkownikowi przerwanie cyklu w celu skontrolowania bądź przemieszania przygotowywanej potrawy podczas pracy urządzenia. Otwórz drzwiczki lub wciśnij przycisk „||”, aby zatrzymać bieżący cykl. Na

wyświetlaczu podany będzie czas, jaki pozostał do końca programu. W celu wznowienia cyklu należy zamknąć drzwiczki i nacisnąć przycisk „▶”. W przeciwnym razie kuchenka przejdzie w tryb czuwania po upływie 1 minuty.

Tryb programu domyślnego

Kuchenka mikrofalowa posiada 10 programów zdefiniowanych przez producenta. Kiedy kuchenka jest w trybie gotowości, naciśnięcie jednego z przycisków numerycznych spowoduje uruchomienie odpowiedniego programu.

Programy te opisane są poniżej. Czas pozostały do końca programu jest zawsze podany na wyświetlaczu urządzenia; w przypadku programów kilkietapowych, na wyświetlaczu widoczny jest czas pozostały do końca całego programu.

Przycisk	1	2	3	4	5	6	7	8	9	0
281369 Informacja na wyświetlaczu (czas)	0:10	0:20	0:30	0:45	1:00	1:30	2:00	2:30	3:00	3:30
281413 Informacja na wyświetlaczu (czas)	0:10	0:20	0:30	0:45	1:00	1:30	2:00	3:00	4:00	5:00
281444 Informacja na wyświetlaczu (czas)	0:10	0:20	0:30	0:45	1:00	1:30	2:00	3:00	4:00	5:00



Tryb programowania

Urządzenie umożliwia zaprogramowanie 100 programów. Patrz rozdział „Opcje użytkownika - opcja 9, Dwucyfrowy tryb wyświetlania” w celu ustawienia numeru programu w zakresie 10 - 100. Otwórz drzwiczki, a następnie naciśnij i przytrzymaj przez 4 - 6 sekund przycisk numeryczny „1”. Spowoduje to wejście w tryb programowania, co zostanie potwierdzone sygnałem dźwiękowym i wyświetleniem komunikatu „PROGRAM” (dla modelu nr 281369, 281413) lub „ProG” (dla modelu nr 281444). Wybierz czas trwania programu przy użyciu przycisku „⌚”. Na wyświetlaczu pojawi się „00:00”. Wprowadź czas za pomocą klawiatury numerycznej. Wybierz poziom mocy. Wciśnij przyciski poziomu mocy [0%/20% (defrost) /50%/70%]. Wybrany poziom mocy będzie widoczny na wyświetlaczu. Po ponownym wciśnięciu przycisku wyboru mocy, moc powróci do poziomu 100%. Podobnie, jeśli moc nie zostanie ustawiona za pomocą przycisku wyboru mocy, ustawiona będzie wartość fabryczna 100%. Po ustawieniu czasu i mocy naciśnij przycisk „▶”, aby zapisać program. Na wyświetlaczu będzie widoczny komunikat „PROGRAM” (dla modelu nr 281369, 281413) lub „ProG” (dla modelu nr 281444). Zamknij drzwiczki, aby powrócić do „trybu gotowości”. Jeśli chcesz skasować wartość wprowadzoną podczas programowania, wciśnij przycisk „|||”; spowoduje to powrót urządzenia do trybu „otwartych drzwiczek” i program nie zostanie zapisany.

Poniżej przedstawiamy przykładową instrukcję, w jaki sposób zaprogramować kuchenkę na przygo-

towywanie żywności przez 1,25 min. z mocą 70%:

- 1) Otwórz drzwiczki i naciśnij przycisk „1” na 5 sekund; na wyświetlaczu pojawi się komunikat „PROGRAM” (dla modelu nr 281369, 281413) lub „ProG” (dla modelu nr 281444).
- 2) Naciśnij przycisk „3” - na wyświetlaczu pojawi się symbol P:03 (wyłącznie model 281369, 281413). Po 2 sekundach na wyświetlaczu pojawi się czas odpowiadający temu programowi, czyli „:30”.
- 3) Naciśnij przyciski „1” „2” „5” w celu wprowadzenia czasu gotowania.
- 4) Naciśnij przycisk „ $\frac{70}{20\%}$ ” w celu ustawienia poziomu mocy. Na wyświetlaczu pojawi się wartość „1:25 70” (wyłącznie model nr 281369, 281413).
- 5) Wciśnij przycisk „▶” (wyłącznie model nr 281369, 281413). Program zostanie zapisany pod przyciskiem „3”.

W celu nadpisania programu należy powtórzyć powyższe kroki.

Uwaga: Całkowity czas programowania ograniczony jest do 60 minut.

Uwaga: Jeżeli ustawiony czas gotowania przekracza maksymalny czas pracy kuchenki (standardowo: 60 minut), urządzenie wyemituje trzy sygnały dźwiękowe. Oznacza to, że przed rozpoczęciem programu należy zmienić ustawienie czasu.

Uwaga: Patrz również == > Przywracanie ustawień fabrycznych.

Podwójna ilość (X2)

W kuchenke przewidziana jest funkcja obliczenia czasu potrzebnego na przygotowanie podwójnej ilości żywności. Po naciśnięciu przycisku „X2”, a następnie przycisku odpowiadającego danemu programowi, kuchenka podwoi wstępnie ustawiony czas i rozpocznie gotowanie. Z funkcji tej można korzystać jedynie w kombinacji z programem domyślnym.

jącego danemu programowi, kuchenka podwoi wstępnie ustawiony czas i rozpocznie gotowanie. Z funkcji tej można korzystać jedynie w kombinacji z programem domyślnym.





Wprowadzanie programów kilkuetapowych

Ta funkcja umożliwiła użytkownikowi gotowanie żywności z zastosowaniem innych kombinacji poziomów mocy poprzez ręczne wprowadzanie programu lub tryb programowania. Maksymalna liczba etapów w ramach jednego programu wynosi 3. Aby skorzystać z tej funkcji, należy najpierw zastosować się do instrukcji podanych w sekcji **Ręczne wprowadzanie programu**. Po ustawieniu czasu i mocy dla pierwszego etapu, ponownie wciśnij przycisk wprowadzania czasu. Na wyświetlaczu pojawi się komunikat „STAGE-2” (dla modelu nr 281369, 281413) lub „S-2” (dla modelu nr 281444). Następnie wprowadź czas i moc dla etapu drugiego. Jeżeli chcesz zaprogramować kolejny, trzeci etap, ponownie wciśnij przycisk wprowadzania czasu. Na wyświetlaczu pojawi się komunikat „STAGE-3” (dla modelu nr 281369, 281413) lub „S-3” (dla modelu nr 281444). Wprowadź czas i moc dla etapu trzeciego. Następnie naciśnij przycisk „▶”, aby rozpocząć pracę kucharki. Wprowadzanie programów wieloetapowych przebiega w sposób analogiczny w przypadku korzystania z programów domyślnych. Przykład wprowadzania programów wieloetapowych przy użyciu programów domyślnych:

- 1) Otwórz drzwiczki, wciśnij i przytrzymaj przycisk „1” przez 4 - 6 sekund; na wyświetlaczu pojawi się komunikat „PROGRAM” (dla modelu nr 281369, 281413) lub „ProG” (dla modelu nr 281444).
- 2) Naciśnij przycisk „3” - na wyświetlaczu pojawi się symbol P:03 (wyłącznie model 281369,

281413). Po 2 sekundach na wyświetlaczu pojawi się czas odpowiadający danemu programowi (standardowo „:30”).

- 3) Naciśnij przyciski „1” „2” „5” w celu wprowadzenia czasu gotowania.
- 4) Naciśnij przycisk „ 70%” w celu ustawienia poziomu mocy dla etapu pierwszego. Na wyświetlaczu pojawi się wartość „1:25 70” (wyłącznie model 281369, 281413).
- 5) W celu wprowadzenia drugiego etapu, naciśnij przycisk wprowadzania czasu. Na wyświetlaczu pojawi się komunikat „STAGE-2” (dla modelu 281369, 281413) lub „S-2” (dla modelu 281444).
- 6) Naciśnij przyciski „3” „3” „0” w celu wprowadzenia czasu gotowania.
- 7) Naciśnij przycisk „ 50%” w celu ustawienia poziomu mocy dla etapu drugiego. Na wyświetlaczu pojawi się wartość „3:30 50” (wyłącznie model 281369, 281413).
- 8) Naciśnij przycisk „Start”. Program kilkuetapowy został zapisany pod przyciskiem „3”.

Uwaga: Całkowity czas gotowania ograniczony jest do 60 minut.

Uwaga: Kiedy kucharka mikrofalowa wykonuje program kilkuetapowy, na wyświetlaczu pokazany jest całkowity czas pozostały do końca wszystkich etapów.

Uwaga: Patrz również = > Przywracanie ustawień fabrycznych

Przywracanie ustawień fabrycznych

Aby wrócić do ustawień fabrycznych, wciśnij i przytrzymaj jednocześnie przyciski „▶” i „0” do momentu, gdy urządzenie wyemituje sygnał dźwiękowy. Na wyświetlaczu pojawi się komunikat „CHECK” (dla modelu nr 281369, 281413) lub „00” (dla modelu nr 281444). Następnie wciśnij przycisk „▶” (dla modelu nr 281444)

Po przywróceniu ustawień fabrycznych na wyświetlaczu pojawi się symbol „11”. Jeżeli ustawienia fabryczne nie zostaną przywrócone, na wyświetlaczu pojawi się wartość „00”. W takim przypadku wciśnij przycisk „▶”. Na wyświetlaczu pojawi się komunikat „CLEAR” i urządzenie wyemituje pojedynczy sygnał dźwiękowy.



Opcje użytkownika

Użytkownik może zmieniać niektóre opcje ustawień kuchenki. Aby zmienić któreś z ustawień, należy najpierw otworzyć drzwiczki i nacisnąć przycisk „2” na 5 sekund. Na wyświetlaczu ukaże się symbol „OP:--”. Następnie należy nacisnąć przycisk numeryczny odnoszący się do opcji, którą chcemy zmienić, np. „2”. Symbol na wyświetlaczu przybiera postać „OP:22”. Należy nacisnąć przycisk „2” do momentu, aż wyświetli się požądane ustawienie „OP:20”/„OP:21”/„OP:22”

[urządzenie wyświetla po kolei dostępne opcje dla danego ustawienia]. Aby wybrać żadaną wartość, należy nacisnąć przycisk „Start”. Spowoduje to zapisanie wybranej opcji. Procedurę zmiany ustawienia można przerwać, naciskając przycisk „Pauza”. Wówczas zmiana nie zostanie zapisana i kuchenka powróci do trybu otwartych drzwiczek. Poniżej znajduje się wykaz opcji, które mogą być zmieniane; opcje wyróżnione pogrubionym drukiem to opcje ustawione fabrycznie.

Opcja	Ustawienie	Opis
1 Dźwięk sygnalizujący koniec cyklu gotowania	OP:10	Sygnal długi [3 sekundy]
	OP:11	Sygnal ciągły
	OP:12	Sekwencja 5 krótkich sygnałów
2 Głośność sygnału dźwiękowego	OP:20	Sygnal wyłączony
	OP:21	Sygnal cichy
	OP:22	Sygnal średni
	OP:23	Sygnal głośny
3 Włączenie/ wyłączenie sygnału dźwiękowego	OP:30	Sygnal wyłączony
	OP:31	Sygnal włączony
4 Okienko klawiatury	OP:40	15 sekund
	OP:41	30 sekund
	OP:42	60 sekund
	OP:43	120 sekund
5 Funkcja „on the fly”	OP:50	Funkcja „on the fly” wyłączona
	OP:51	Funkcja „on the fly” włączona
6 Resetowanie drzwiczek	OP:60	Resetowanie drzwiczek wyłączone
	OP:61	Resetowanie drzwiczek włączone
7 Maksymalny czas gotowania	OP:70	60 minut
	OP:71	10 minut
8 Programowanie ręczne	OP:80	Programowanie ręczne nieaktywne
	OP:81	Programowanie ręczne aktywne
9 Dwucyfrowy tryb wyświetlania	OP:90	Jednocyfrowy tryb wyświetlania (10 programów)
	OP:91	Dwucyfrowy tryb wyświetlania (100 programów)

Czyszczenie i konserwacja

- Przed czyszczeniem urządzenia bezwzględnie wyjąć wtyczkę z gniazdka.
- Ostrożnie: Nie zanurzać kuchenki mikrofalowej w wodzie ani w innej substancji płynnej.
- Zewnętrzne powierzchnie kuchenki mikrofalowej czyścić przy użyciu szmatki zmoczonej w wodzie z dodatkiem łagodnego detergentu. Wytrzeć do sucha.
- W celu usunięcia resztek żywności i tłuszczu wewnętrzne powierzchnie i drzwiczki kuchenki mikrofalowej czyścić przy użyciu szmatki zmoczonej w wodzie z dodatkiem łagodnego detergentu.
- Natychmiast usuwać wszelkie rozlane ciecze. W przeciwnym razie może dojść do ich przypalenia i będzie wydzielat się nieprzyjemny zapach.
- Utrzymywać w czystości uszczelki drzwiowe poprzez regularne czyszczenie za pomocą szmatki zmoczonej w wodzie z dodatkiem łagodnego detergentu.
- Nie stosować żrących środków czyszczących lub ściernych. Nie stosować ostrych ani ostro zakończonych przedmiotów. Nie stosować benzyny ani rozpuszczalników. Czyścić za pomocą szmatki zmoczonej w wodzie z dodatkiem detergentu (jeśli konieczny). Nie stosować materiałów ściernych.
- Regularnie czyścić filtr tłuszczu i powietrza; w przeciwnym razie kuchenka może się przegrzewać lub pozostałości starego tłuszczu mogą dostać się do przygotowywanej żywności.

Wyszukiwanie i rozwiązywanie problemów

Następujące sytuacje mogą być traktowane jako normalne skutki pracy urządzenia.

- Podczas pracy urządzenie może powodować zakłócenia w odbiorze radiowym i telewizyjnym.
- Światelko w kuchenke może być przygaszone podczas pracy.
- W trakcie podgrzewania z produktów spożywczych może unosić się para, która może gromadzić się na zimniejszych częściach urządzenia, np. na drzwiczkach.



Problem	Możliwa przyczyna	Rozwiązanie
Kuchenka mikrofalowa nie działa	Przewód zasilający nie jest podłączony prawidłowo.	Sprawdzić, czy przewód zasilający jest podłączony prawidłowo.
	Przepalony bezpiecznik lub aktywowany wyłącznik nadprądowy.	Wymienić bezpiecznik lub zresetować wyłącznik. W przypadku wątpliwości związanych z wykonaniem tej czynności skontaktować się z dostawcą lub autoryzowanym serwisem.
	Uszkodzone gniazdo zasilania	Sprawdzić gniazdo zasilania, podłączając inne urządzenie i sprawdzić wyłącznik nadprądowy.
Potrawy w kuchenke nie są podgrzewane	Niedomknięte drzwiczki	Sprawdzić, czy drzwiczki kuchenki zamykają się prawidłowo. Jeśli drzwiczki nie zamykają się prawidłowo, skontaktować się z dostawcą lub autoryzowanym serwisem.
Na wyświetlaczu widoczny jest symbol „E-01” lub „E-02”	Uszkodzony czujnik temperatury	Odczekać kuchenkę z kontaktu, odczekać 10 sekund i ponownie podłączyć urządzenie do prądu. Jeżeli problem utrzymuje się, skontaktować się z dostawcą lub autoryzowanym serwisem.
Na wyświetlaczu pojawia się komunikat „OVEN IS HOT DO NOT OPEN THE DOOR” [KUCHENKA JEST GORĄCA - NIE OTWIERAJ DRZWI-CZEK] (wyłącznie model 281369).	Ostrzeżenie generowane w przypadku stwierdzenia wysokiej temperatury w komorze gotowania.	Odczekać 3 minuty, aż kuchenka ostygnie. Sprawdzić drożność otworów wentylacyjnych w urządzeniu. Nigdy nie włączać kuchenki bez wstawienia do niej żywności. Nie podgrzewać nadmiernie żywności wstawionej do kuchenki mikrofalowej. Jeżeli problem utrzymuje się, skontaktować się z dostawcą lub autoryzowanym serwisem.
Oświetlenie i wentylator głośno pracują po zakończeniu programu.	Wysoka temperatura.	Zjawisko normalne - oświetlenie i wentylator wyłącza się po schłodzeniu kuchenki. Jeżeli oświetlenie i wentylator nie wyłączają się, odczekać kuchenkę z kontaktu, odczekać 10 sekund i ponownie podłączyć urządzenie do prądu. Jeżeli problem utrzymuje się, skontaktować się z dostawcą lub autoryzowanym serwisem.

Wymywanie i zakładanie filtra powietrza (Wyłącznie dla modelu nr 281369)

Filtr jest umieszczony za wlotem powietrza i wymaga regularnego czyszczenia w celu utrzymania czystości w komorze gotowania.

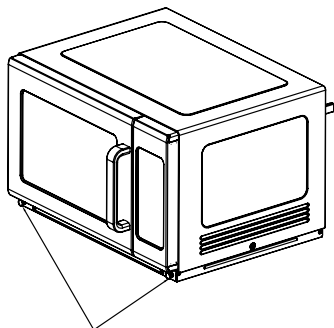

Pociągnąć do siebie i zdjąć zaśleпки z plastikowych gwoździków mocujących filtr.

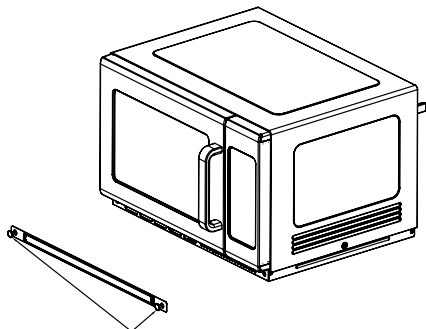

Wyjąć filtr. Przemyć filtr letnią wodą z dodatkiem łagodnego środka czyszczącego. Przed ponownym założeniem filtra należy go wysuszyć.

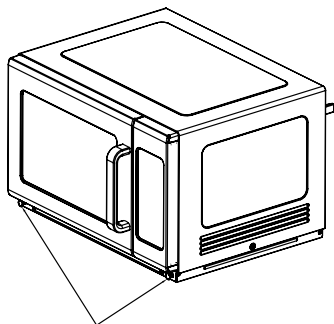

Aby założyć filtr, należy przyłożyć płytkę montażową filtra do kuchenki, zwracając uwagę na prawidłowe położenie otworów montażowych, wsunąć gwoźdźki w otwory i zabezpieczyć je zaślepkami.



Wymowanie i zakładanie osłony magnetronu (Wyłącznie dla modelu nr 281369)

Ostrzeżenie: przed wyjęciem bądź założeniem osłony należy upewnić się, czy kuchenka jest odłączona od gniazdka i schłodzona.

Wymowanie osłony magnetronu



- 1) Nacisnąć kciukami wskazane zaczepy mocujące osłonę magnetronu.

Zakładanie osłony magnetronu

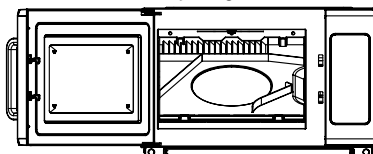

- 1) Ustawić osłonę w taki sposób, by 3 bolczyki z tyłu osłony weszły w 3 otwory znajdujące się na tylnej ścianie kuchenki.

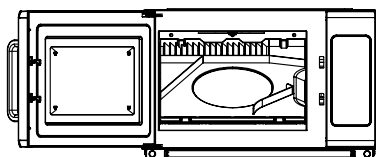

- 2) Spowoduje to odblokowanie zaczepów i pozwoli na wyjęcie osłony.

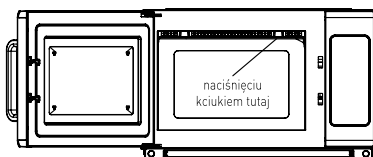

- 2) Wsunąć bolczyki w otwory i oboma dłońmi wepchnąć osłonę na miejsce; prawidłowe zamocowanie osłony zostanie potwierdzone kliknięciem oznaczającym jej zablokowanie.

PL

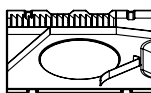
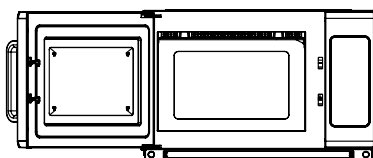
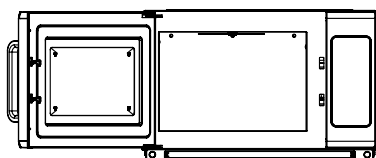

- 3) Przemycić osłonę letnią wodą z dodatkiem łagodnego środka czyszczącego.

Specyfikacja techniczna

Numer produktu	281369	281413	281444
Napięcie robocze i częstotliwość	230V~ 50Hz		
Znamionowy pobór mocy	3000W	1500W	1550W
Znamionowa moc wyjściowa	1800W	1000W	1000W
Pojemność komory kuchenki	34 liters	34 liters	25 liters
Klasa ochronności	Klasa I		
Częstotliwość mikrofal	2450MHz		
Wymiary	574 x 528 x (H) 368mm	553 x 488x (H) 343 mm	511 x 432 x (H) 311 mm
Waga netto	ok. 32,3 kg	ok. 19,2 kg	ok. 15,3 kg



Uwaga: Specyfikacja techniczna może ulec zmianie bez uprzedzenia.

Gwarancja

Każda usterka powodująca złe funkcjonowanie urządzenia, która ujawni się w ciągu jednego roku od zakupu, zostanie bezpłatnie usunięta lub urządzenie zostanie wymienione na inne, pod warunkiem, że było użytkowane i konserwowane zgodnie z instrukcją obsługi i nie było wykorzystywane do innych celów lub w jakikolwiek inny niewłaściwy sposób. Nie narusza to innych praw użytkownika, wynikających z przepisów prawa. W przypadku korzystania z

gwarancji, należy podać miejsce i czas zakupu urządzenia, dotychczas do niego dowód zakupu (np. paragon).

Zgodnie z naszą polityką ciągłego udoskonalania produktów zastrzegamy sobie prawo do wprowadzania zmian w produkcie, opakowaniu oraz specyfikacjach zawartych w dokumentacji bez uprzedniego powiadomienia.

Wycofanie z użytkowania i ochrona środowiska

Pamiętaj!

Nie wyrzucaj zużytego sprzętu łącznie z innymi odpadami

Nie demontuj zużytych urządzeń zawierających niebezpieczne składniki na własną rękę!

Groź Ci za to kary grzywny!

Po zakończeniu eksploatacji produktu nie wolno gromadzić razem z odpadami komunalnymi, tylko należy odstawić do punktu odbioru odpadów elektrycznych i elektronicznych. Użytkownik ponosi odpowiedzialność za przekazanie wycofanego z użytkowania urządzenia do punktu gospodarowania odpadami. Nieprzestrzeganie tej zasady może być karane zgodnie z lokalnie obowiązującymi przepisami dotyczącymi gospodarowania odpadami. Jeśli urządzenie wycofane z użytkowania jest po prostu odebrane jako osobny odpad, może zostać przetworzone i zutylicowane w sposób przyjazny dla środowiska, co zmniejsza negatywny wpływ na środowisko i zdrowie ludzi. Aby uzyskać więcej informacji dotyczących dostępnych usług w zakresie odbioru odpadów, należy skontaktować się z lokalną firmą odbierającą odpady.



Symbol przekreślonego kosza na śmieci oznacza, że tego produktu nie wolno wyrzucać do zwykłych pojemników na odpady.

Zużyte urządzenia elektryczne i elektroniczne mogą zawierać niebezpieczne składniki np. rtęć, ołów, kadm lub freon. Jeśli tego typu substancje przedostaną się w sposób niekontrolowany do środowiska, spowodują skażenie wody i gleby, a także wptyną niekorzystnie na zdrowie ludzi i zwierząt.

Właściwe postępowanie ze zużytym sprzętem zapobiega potencjalnym negatywnym konsekwencjom dla środowiska naturalnego i ludzkiego zdrowia.

Jednocześnie oszczędzamy naturalne zasoby naszej Ziemi wykorzystując powtórnie surowce uzyskane z przetwarzania sprzętu.

PL



Cher client,

Merci d'avoir acheté cet appareil de HENDI. Veuillez lire attentivement ce mode d'emploi avant de brancher l'appareil afin d'éviter tout endommagement pour cause d'usage abusif. Veuillez notamment lire les consignes de sécurité avec la plus grande attention.

Règles de sécurité

- L'utilisation abusive et le maniement incorrect de l'appareil peuvent entraîner une grave détérioration de l'appareil ou provoquer des blessures.
- Cet appareil est conçu exclusivement à des fins commerciales et non pour un usage domestique.
- L'appareil doit être utilisé uniquement pour le but il a été conçu. Le fabricant décline toute responsabilité en cas de dommage consécutif à un usage abusif ou un maniement incorrect.
- Veillez à tenir l'appareil et la prise électrique hors de portée de l'eau ou de tout autre liquide. Si malencontreusement l'appareil tombe dans l'eau, débranchez immédiatement la prise électrique et faites contrôler l'appareil par un réparateur agréé. La non-observation de cette consigne entraîne un risque d'accident mortel.
- Ne tentez jamais de démonter vous-même le bâti de l'appareil.
- N'enfoncez aucun objet dans la carcasse de l'appareil.
- Ne touchez pas la prise avec les mains mouillées ou humides.
- **Risque d'électrocution!** Ne tentez jamais de réparer l'appareil. Tous défauts et dysfonctionnement doivent être supprimés par le personnel qualifié.
- **N'utilisez jamais l'appareil endommagé!** Débranchez l'appareil endommagé de l'alimentation électrique et contactez votre revendeur.
- **Avvertissement:** N'immergez pas les pièces électriques de l'appareil dans l'eau ou dans d'autres liquides. Ne mettez pas l'appareil sous l'eau courante.
- Vérifiez régulièrement la fiche et le câble d'alimentation pour les dommages. La fiche ou le câble d'alimentation endommagé(e) transmettre pour la réparation au service ou à une personne qualifiée, pour prévenir tous les menaces ou les blessures possibles.
- Assurez-vous que le câble d'alimentation n'est pas en contact avec les objets pointus ou chauds ; gardez le câble loin des flammes nues. Pour retirer la fiche de la prise murale, tirez toujours en tenant la fiche et non le câble d'alimentation.
- Protégez le câble d'alimentation (ou la rallonge) contre le débranchement accidentel de la prise murale. Le câble doit être posé de manière ne provoquant pas les chutes accidentelles.
- Surveillez en permanence l'appareil pendant l'utilisation.
- **Avvertissement !** Si la fiche est insérée dans la prise murale, l'appareil doit être considéré comme branché à l'alimentation.

FR



- Avant de retirer la fiche de la prise, éteignez l'appareil !
- Ne transportez jamais l'appareil en tenant le câble.
- N'utilisez aucuns accessoires qui n'ont pas été fournis avec l'appareil.
- L'appareil doit être branché à la prise murale avec une tension et la fréquence indiquées sur la plaque signalétique.
- Insérez la fiche à la prise murale située dans un endroit facilement accessible de sorte qu'en cas de panne l'appareil puisse être immédiatement déconnecté. Pour éteindre complètement l'appareil, débranchez-le de la source d'alimentation. Pour cela, retirez la fiche à l'extrémité du câble d'alimentation de la prise murale.
- Eteignez l'appareil avant de débrancher l'appareil de la prise!
- N'utilisez jamais les accessoires non recommandés par le fabricant. L'utilisation des accessoires non recommandés peut présenter des risques pour l'utilisateur et provoquer les dommages à l'appareil. Utilisez uniquement des pièces et accessoires originaux.
- Cet appareil n'est pas apte à être utilisé par des personnes (enfants compris) avec capacités physiques, sensorielles ou intellectuelles diminuées ou ne possédant pas l'expérience et les connaissances suffisantes.
- Ne laissez jamais les enfants utiliser l'appareil.
- L'appareil et le câble d'alimentation doivent être stockés hors de la portée des enfants.
- Ne permettez pas aux enfants d'utiliser l'appareil pour jouer
- Débranchez toujours l'appareil de l'alimentation s'il doit être laissé sans surveillance et également avant le montage, le démontage et le nettoyage.
- Ne laissez jamais l'appareil sans surveillance lorsqu'il est utilisé.

FR

Règles de sécurité spéciales

Avertissement : Ne réchauffez pas les liquides ou autres aliments dans un four à micro-ondes dans des récipients fermés, en bouteilles etc. car cela peut provoquer des explosions d'un récipient ou d'une bouteille etc.

- N'utilisez pas le four à micro-ondes sans les produits alimentaires à l'intérieur. Cela est très dangereux.
- Le four à micro-ondes est utilisé pour chauffer des aliments et des boissons. Le séchage de la nourriture ou des vêtements, le chauffage des coussins chauffants, des pantoufles, des éponges ou des chiffons humides etc. peut provoquer un incendie.
- Utilisez l'appareil uniquement conformément au présent mode d'emploi.
- L'appareil ne doit être utilisé que par le personnel qualifié des cuisines des restaurants, des cantines ou par le personnel du bar.
-  **Attention ! La surface chaude !** Pendant le fonctionnement la porte en verre et les autres surfaces disponibles chauffent à des températures élevées.



Touchez uniquement le panneau de contrôle.

- Le four à micro-ondes doit être nettoyé régulièrement ; il faut enlever les débris de nourriture.
- Le four à micro-ondes n'est pas conçu pour un usage avec une minuterie externe ou une télécommande séparée.
- Ne faites pas fonctionner le four à micro-ondes lorsque la porte est ouverte, car cela peut provoquer l'exposition à une énergie sous forme de rayonnement micro-ondes. N'enlevez pas ou ne modifiez pas les verrouillages de sécurité.
- Ne placez aucuns objets entre le boîtier et la porte du four à micro-ondes, ne permettez pas l'accumulation des saletés ou des résidus du détergent de nettoyage sur les surfaces d'étanchéité.
- **AVERSTISSEMENT** : Si la porte ou les joints d'étanchéité sont endommagés, n'utilisez pas le four à micro-ondes jusqu'à la réparation par un service autorisé et formé.
- Si vous ne maintenez pas le four à micro-ondes propre, vous risquez une détérioration des surfaces externes et internes (chambre de cuisson), ce qui ensuite peut nuire à la durée de vie de l'appareil et conduire à une situation dangereuse.
- Avant d'utiliser l'appareil vérifiez que le filtre de graisse et le filtre d'air sont correctement installés.
- **AVERSTISSEMENT** : Il est dangereux d'effectuer toute opération de maintenance ou de réparation qui conduisent à l'élimination du couvercle protégeant contre l'exposition au rayonnement à micro-ondes, par une personne autre que le personnel du service autorisé et formé.
- Pour cuire / réchauffer les aliments dans le four à micro-ondes, utilisez uniquement les plats appropriés pour une utilisation dans un four à micro-ondes. N'utilisez pas les ustensiles ou les couverts qui sont faits en métal ou contenant du métal, du papier d'aluminium, du cristal au plomb, des matières plastiques non résistant à des températures élevées, ou contenant les attaches en métal ou en bois ou des bandes en fil. N'utilisez pas les bols avec le bord en métal ou les bols en plastique avec le couvercle partiellement enlevé. Danger d'incendie.
- En raison du risque d'inflammation, observez le processus de cuisson des aliments emballés dans des récipients en plastique ou en papier.
- Si vous apercevez la fumée, éteignez l'appareil et retirez la fiche de la prise, n'ouvrez pas la porte. Cela permet éteindre le feu plus rapidement.
- N'utilisez pas l'intérieur du four à micro-ondes pour stocker les produits. Ne gardez pas dans le four à micro-ondes les produits alimentaires tels que le pain, les biscuits etc.
- Avant de placer dans le four les conteneurs / les sacs en papier ou en plastique, retirez des clips et des éléments métalliques.
- Ne chauffez pas dans le four à micro-ondes des œufs dans la coquille et des œufs durs, car ils peuvent exploser, même si le processus de chauffage est terminé.

- Pendant le fonctionnement de l'appareil, la température de la surface disponible pour l'utilisateur peut être élevée.
- Avertissement : Pour éviter toute brûlure, agitez et remuez le contenu des bouteilles et des pots avec la nourriture pour les nourrissons et vérifiez la température de la boisson ou de la nourriture.
- Avertissement : le chauffage des boissons dans le four à micro-ondes peut entraîner une ébullition brusque et retardée. Soyez prudent lors de la manipulation du récipient.
- Le four à micro-ondes ne peut pas être placé dans une armoire si le four n'a pas été testé à l'usine pour une utilisation dans des armoires.
- Les fours à micro-ondes ne sont pas adaptés pour une utilisation à l'aide d'une minuterie externe ou d'un système de contrôle à distance séparé.
- La porte ou la surface externe peuvent être chaudes pendant le fonctionnement de l'appareil.
- La plaque céramique située dans la chambre de cuisson peut chauffer fortement ; après avoir terminé la cuisson ne la touchez pas – sinon, l'utilisateur risque de se brûler la main.
- N'appuyez jamais trop fort sur la plaque céramique.
- L'insertion imprudente des récipient dans la chambre de cuisson peut endommager la plaque céramique.
- Ne placez aucuns objets sur l'appareil. Laissez un espace minimal de 15 cm au-dessus de l'appareil.
- L'ampoule est installée à l'intérieur de l'appareil et est utilisée pour l'éclairage. L'ampoule ne peut pas être utilisée pour éclairer un local.
- Le risque de brûlures. L'appareil peut réchauffer pendant l'utilisation. Veillez à ne pas toucher les éléments chauffants dans la chambre de l'appareil.
- Le risque de brûlures. La nourriture chauffée peut chauffer aussi les ustensiles. En supprimant la nourriture chauffée du four, utilisez toujours les gants de cuisine. »
- Assurez-vous que pendant l'utilisation du four la porte est bien fermée.
- Soyez prudent pendant le transport de l'appareil en raison de son poids. L'appareil doit être transporté par deux personnes ou à l'aide d'un chariot. Transportez l'appareil avec précaution et lentement, sans l'incliner à un angle supérieur à 45°.

DANGER Risque d'électrocution. Le contact avec certains composants internes de l'appareil peut entraîner des blessures graves ou la mort. Ne démontez pas l'appareil.

AVERTISSEMENT Risque d'électrocution. La mise à terre incorrecte peut entraîner un choc électrique. N'insérez pas la fiche dans la prise, si l'appareil n'a pas été correctement installé et mis à la terre.



Destination de l'appareil

- L'appareil est destiné à un usage professionnel et ne doit être utilisé que par du personnel qualifié.
- L'appareil est destiné à un usage commercial et est utilisé pour chauffer et décongeler des produits alimentaires en utilisant des plats appropriés. L'utilisation de l'appareil à d'autres fins peut entraîner des dommages ou des blessures.
- L'utilisation de l'appareil à d'autres fins sera considérée comme une utilisation inappropriée. L'utilisateur sera seul responsable de l'utilisation incorrecte de l'appareil.

Mise à la terre

Le four à micro-ondes est un appareil de la 1ère classe de protection et doit être mise à la terre. Dans le cas d'un court-circuit, la mise à la terre réduit le risque de choc électrique grâce à l'utilisation du câble qui évacue le circuit électrique. Le four à micro-ondes est équipé d'une mise à la terre avec la prise de terre. N'insérez pas la fiche dans la prise si l'appareil n'a pas été correctement installé et mis à la terre.

Contactez un personnel de service qualifié et agréé si les instructions concernant la mise à la terre ne sont pas entièrement compréhensibles ou si vous avez des doutes sur la mise à la terre correcte du four à micro-ondes. Si vous devez utiliser une rallonge, utilisez uniquement une rallonge à 3 fils.

Ustensiles

L'utilisation dans le four à micro-ondes de certains plats non métalliques peut être dangereuse. Si vous avez des doutes, testez un plat donné en utilisant la procédure suivante.

ser dans le four en versant 1 verre d'eau froide (250 ml) et mettez-le dans la chambre du four. Chauffez pendant 1 minute en utilisant la puissance maximale. Touchez délicatement un plat. S'il est chaud, n'utilisez pas dans le four. Ne dépassez pas le temps maximal de test à savoir 1 minute.

FR

Test des ustensiles de cuisine :

Remplissez un récipient que vous voulez utili-

Préparation avant la première utilisation

- Retirez l'emballage et les accessoires.
- Assurez-vous que le four ou la porte ne sont pas endommagés. En cas de livraison incomplète ou de dommages, N'UTILISEZ PAS l'appareil et contactez immédiatement le fournisseur (Voir == > Garantie).
- Retirez le film protecteur qui se trouve sur la surface du four.
- Lavez l'intérieur du four à micro-ondes en utilisant un chiffon doux imbibé d'eau tiède.
- Lavez tous les composants.
- Placez le four à micro-ondes sur une surface plane et égale.
- Pour assurer une ventilation correcte autour du four, laissez de chaque côté un espace libre égal à 10 cm et à 20 cm du haut.
- Ne placez aucuns objets sur le four à micro-ondes. Le risque d'incendie.
- Placez le four de manière à ce que la prise soit facilement accessible.
- Placez le four le plus loin possible de toute radio ou télévision. L'utilisation du four peut provoquer des interférences dans le fonctionnement de la radio ou de la télé.



Użytkowanie

Panneau de contrôle de l'appareil (281369, 281444)

- 1) Les différents niveaux de puissance et décongélation
- 2) Bouton de réglage du temps
- 3) Quantité double
- 4) Pause
- 5) Démarrage
- 6) Clavier numérique (Le bouton „1” sert également à programmer et régler le mode de cuisson à plusieurs étapes)

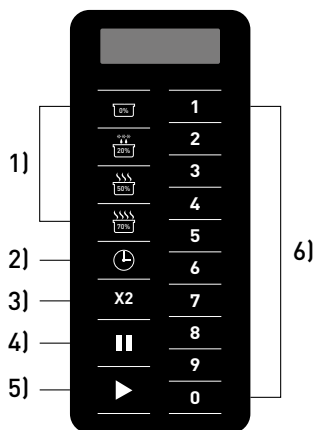

Panneau de contrôle de l'appareil (281413)

- 1) Les différents niveaux de puissance et décongélation
- 2) Bouton de réglage du temps
- 3) Quantité double
- 4) Pause
- 5) Démarrage
- 6) Clavier numérique (Le bouton „1” sert également à programmer et régler le mode de cuisson à plusieurs étapes)

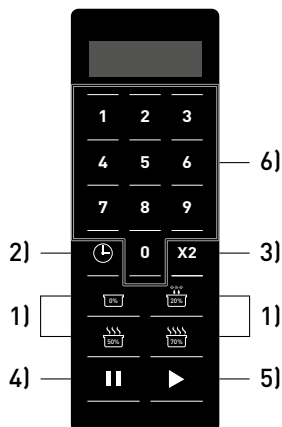

FR

Branchement à l'alimentation

Après avoir inséré la fiche dans la prise l'écran affiche le message "- - -", qui disparaîtra après 1 minute d'inactivité. Ensuite le four se met en mode veille.

Mode veille

En mode veille l'écran n'affiche rien et le four ne fonctionne pas. L'ouverture et la fermeture de la porte change de mode du four et il est prêt à fonctionner. Le four passe en mode de veille après une minute d'inactivité. Ce temps peut être modifié dans les options de l'utilisateur (option 4, Temps du passage en mode de veille).

Mode prêt à fonctionner

L'ouverture et la fermeture de la porte en mode veille provoque que l'appareil passe en mode d'usage. Dans ce mode le four peut démarrer le cycle de cuisson – qui est réglé manuellement ou par défaut. En cas de modèle n° 281369, 281413, en mode d'usage l'écran affiche l'information „READY”, et en cas de modèle n° 281444 – la valeur „0:00”. Le mode d'usage permet de commuter l'appareil pratiquement en tous les autres modes.



Mode porte ouverte

Le mode de porte ouverte est activé par l'ouverture de la porte. En mode de porte ouverte l'écran n'affiche aucunes informations. Le ventilateur continue à fonctionner et l'intérieur du four est éclairé. Si la porte est ouverte pendant le fonctionnement, le programme s'arrête mais le ventilateur et l'éclairage restent activés.

Enregistrement manuelle du programme

Vérifiez si l'appareil est en mode veille. Sélectionnez la durée du programme en utilisant le bouton «  ». L'écran affiche l'inscription « 00:00 ». Sélectionnez la durée désirée en utilisant le clavier numérique. Ensuite sélectionnez le niveau de puissance en appuyant le bouton [0%/20%(Defrost)/50%/70%]. L'écran affiche l'information sur le niveau de puissance sélectionné. Après avoir appuyé de nouveau sur le bouton de puissance, la puissance re-

tournera au niveau de 100%. De même, si la puissance n'est pas définie à l'aide du bouton de puissance, la puissance par défaut de 100% sera choisie. Après avoir programmé tous les réglages, appuyez sur le bouton «  » – l'appareil continue à fonctionner. Une fois le cycle terminé, l'écran affiche le message „DONE” – pour le modèle n° 281369, 281413 - ou „END” – pour le modèle n° 281444.

Mode pause

Ce mode permet à l'utilisateur d'interrompre le cycle pour contrôler ou mélanger les aliments préparés pendant le fonctionnement de l'appareil. Ouvrez la porte ou appuyez sur le bouton «  », pour arrêter le cycle actuel. L'écran affiche

le temps restant jusqu'à la fin du programme. Pour reprendre le cycle, fermez la porte et appuyez sur le bouton «  ». Sinon, le four passe en mode veille après une minute.

FR

Mode de programme par défaut



Le four à micro-ondes possède 10 programmes définis par le fabricant. Lorsque le four est en mode prêt à fonctionner, un seul appui sur les boutons numérique provoque le démarrage d'un programme approprié. Ces programmes sont décrits ci-dessous. Le

temps restant jusqu'à la fin du programme est toujours affiché sur l'écran de l'appareil. Dans le cas de programmes à plusieurs étapes, l'écran affiche le temps restant jusqu'à la fin du programme complet.

Bouton	1	2	3	4	5	6	7	8	9	0
281369 L'information sur l'écran (temps)	0:10	0:20	0:30	0:45	1:00	1:30	2:00	2:30	3:00	3:30
281413 L'information sur l'écran (temps)	0:10	0:20	0:30	0:45	1:00	1:30	2:00	3:00	4:00	5:00
281444 L'information sur l'écran (temps)	0:10	0:20	0:30	0:45	1:00	1:30	2:00	3:00	4:00	5:00





Mode de programmation

L'appareil permet de programmer 100 programmes. Voir le chapitre « Option de l'utilisateur – option n° 9, le mode d'affichage à deux chiffres » pour régler le numéro de programme de 10 à 100. Ouvrez la porte, ensuite appuyez sur le clavier et maintenez pendant 4-6 secondes le bouton numérique « 1 ». Cela vous permettra d'accéder au mode de programmation, ce qui sera confirmé par un signal sonore et l'affichage de l'inscription « PROGRAMME » (pour le modèle n° 281369, 281413) ou « ProG » (pour le modèle n° nr 281444). Sélectionnez la durée du programme en utilisant le bouton . L'écran affiche l'information « 00:00 ». Sélectionnez la durée désirée à l'aide du bouton « ». L'écran affiche l'information « 00:00 ». Sélectionnez la durée désirée à l'aide du clavier numérique. Sélectionnez le niveau de puissance [0%/20% (defrost) /50%/70%]. Le niveau de puissance sera affiché sur l'écran. Après avoir appuyé encore une fois sur le bouton de réglage de la puissance, la puissance retournera au niveau 100%. De même, si la puissance n'est pas définie à l'aide du bouton de puissance, la puissance par défaut de 100% sera choisie. Après avoir réglé la durée et la puissance, appuyez sur le bouton  pour sauvegarder le programme. L'écran affichera l'inscription visible « PROGRAMME » (pour le modèle n° nr 281369, 281413) ou „ProG” (pour le modèle n° nr 281444). Fermez la porte pour revenir au „mode d'usage”. Si l'utilisateur veut supprimer la valeur saisie lors de la programmation, appuyez le bouton ; l'appareil retournera au mode de « la porte ouverte » et le programme ne sera pas enregistré.

Quantité double (X2)

Le four à micro-ondes est muni d'une fonction de calcul le temps nécessaire pour préparer une quantité double de nourriture. Après avoir appuyé sur le bouton « X2 » et puis sur le bouton correspondant à un programme donné, le

Below a quick guide how to make a program of 1.25 minutes at 70% power:

- 1) Ouvrez la porte et appuyez sur le bouton « 1 » pendant 5 secondes ; l'écran affiche l'inscription «PROGRAMME» (pour le modèle n° 281369, 281413) ou « ProG » (pour le modèle n° 281444).
- 2) Appuyez sur le bouton « 3 » - l'écran affiche le symbole P:03 (uniquement le modèle 281369, 281413). Après 2 secondes l'écran affiche le temps correspondant à ce programme, c'est-à-dire « :30 »
- 3) Appuyez sur les boutons « 1 » « 2 » « 5 » pour régler la durée de la cuisson.
- 4) Press  for the power level. The display will show '1:25 70' for item 281369, 281413 only.
- 5) Appuyez sur le bouton  pour régler le niveau de puissance. L'écran affiche l'inscription „1:25 70” (uniquement le modèle 281369, 281413).

Pour réenregistrer le programme, répétez les étapes ci-dessus

Remarque : La durée maximale de programmation est limitée à 60 minutes.

Remarque : Si la durée de cuisson dépasse la durée maximale de fonctionnement du four (normalement : 60 minutes), l'appareil émet trois signaux sonores. Cela signifie qu'avant de commencer le programme vous devez modifier la durée.

Note : Voir également = = > Retour aux réglages d'usine.

FR



four calcule la durée nécessaire pour préparer une quantité double de nourriture et démarre le programme. Cette fonction ne peut être utilisée qu'en combinaison avec un programme par défaut.



Enregistrement des programmes à plusieurs étapes

Cette fonction permet à l'utilisateur de cuire des aliments en utilisant d'autres combinaisons de puissance par l'enregistrement manuel du programme ou le mode de programmation. Le nombre maximum d'étapes dans un programme s'élève à 3. Pour utiliser cette fonction, vous devez d'abord suivre les instructions de la section **'Enregistrement manuel du programme'**. Après avoir réglé le temps et la puissance de la première étape, appuyez à nouveau sur le bouton de réglage du temps. L'écran affiche l'information « STAGE-2 » (pour le modèle n° 281369, 281413) ou « S-2 » (pour le modèle n° 281444). Puis réglez le temps et la puissance pour la deuxième étape. Si vous voulez programmer la troisième étape, appuyez à nouveau sur le bouton de réglage du temps. L'écran affiche l'information « STAGE-3 » (pour le modèle n° 281369, 281413) ou « S-3 » (pour le modèle n° 281444). Réglez le temps et la puissance pour la troisième étape. Puis appuyez sur le bouton  pour démarrer le four. Le réglage des programmes à plusieurs étapes est effectué de la même manière qu'en cas d'utilisation des programmes par défaut. L'exemple de réglage des programmes à plusieurs étapes en utilisant les programmes par défaut :

1) Ouvrez la porte et appuyez sur le bouton numérique « 1 » pendant 4 - 6 secondes ; l'écran affiche l'inscription « PROGRAMME » (pour le modèle n° 281369, 281413) ou « ProG » (pour le modèle n° 281444).



- 2) Appuyez sur le bouton « 3 » - l'écran affiche le symbole P:03 (uniquement pour le modèle 281369, 281413). Après 2 secondes l'écran affiche la durée correspondant à ce programme (normalement : « :30 »).
- 3) Appuyez sur les boutons « 1 » « 2 » « 5 » pour régler la durée de cuisson.
- 4) Appuyez sur le bouton  pour régler la puissance de la première étape. L'écran affiche la valeur « 1:25 70 » (uniquement pour le modèle 281369, 281413).
- 5) Pour régler la deuxième étape appuyez sur le bouton du réglage de temps. L'écran affiche l'information « STAGE-2 » (pour le modèle n° 281369, 281413) ou « S-2 » (pour le modèle n° 281444).
- 6) Appuyez sur les boutons numériques « 3 » « 3 » « 0 » pour enregistrer la durée de cuisson.
- 7) Appuyez sur le bouton  pour régler la puissance de la deuxième étape. L'écran affiche la valeur « 3:30 50 » (uniquement pour le modèle 281369, 281413).
- 8) Appuyez sur le bouton « Start ». Le programme à plusieurs étapes a été enregistré sous le bouton « 3 ».

Remarque : La durée maximale de programmation est limitée à 60 minutes.

Remarque : Si le four réalise le programme à plusieurs étapes, l'écran affiche la durée totale pour terminer toutes les étapes.

Remarque : Voir également = > Retour aux réglages d'usine

Restaurer les paramètres d'usine

Pour revenir aux réglages d'usine appuyez et maintenez simultanément les boutons  et „0” jusqu'à ce que l'information « CHECK » (pour le modèle n° 281369, 281413) ou „00” (pour le modèle n° 281444) sera affiché. Ensuite, appuyez sur le bouton  (pour le modèle n° 281444). Après être revenu aux ré-

glages d'usine, l'écran affiche le symbole „11” . Si les réglages d'usine ne sont pas rétablis, l'écran affiche la valeur „00”. Dans ce cas, appuyez sur le bouton  L'écran affiche l'information „CLEAR” et l'appareil émettra un seul signal sonore.

Options de l'utilisateur

L'utilisateur peut modifier certaines options de réglage du four. Pour modifier l'un des paramètres, ouvrez d'abord la porte et appuyez sur le bouton « 2 » pendant 5 secondes. L'écran affiche le symbole « OP:-- ». Puis appuyez sur le bouton numérique correspondant à une option que l'on veut modifier, par exemple « 2 ». Le symbole sur l'écran est modifié en « OP:22 ». Maintenez le bouton « 2 » appuyé jusqu'à ce que le paramètre voulu soit affiché sur l'écran : « OP:20 »/ « OP:21 »/ « OP:22 » (l'appareil af-

fiche successivement les options disponibles pour un paramètre donné). Pour sélectionner la valeur désirée, appuyez sur le bouton « Démarrer ». Cela permet d'enregistrer l'option sélectionnée. La procédure de modification des paramètres peut être interrompue en appuyant sur le bouton « Pause ». Dans ce cas la modification ne sera pas enregistrée et le four retournera au mode porte ouverte. La liste d'options modifiables est présentée ci-dessous ; les options soulignées en gras sont préréglées.

Option	Réglage	Description
1 Le signal informant sur la fin du cycle de cuisson	OP:10	Signal long (3 secondes)
	OP:11	Signal en continu
	OP:12	Séquence de 5 signaux courts
2 Le volume du signal sonore	OP:20	Signal activé
	OP:21	Signal silencieux
	OP:22	Signal moyen
	OP:23	Signal fort
3 Activation / désactivation du signal sonore	OP:30	Signal désactivé
	OP:31	Signal activé
4 Fenêtre du clavier	OP:40	15 secondes
	OP:41	30 secondes
	OP:42	60 secondes
	OP:43	120 secondes
5 Fonction „on the fly”	OP:50	Fonction „on the fly” désactivée
	OP:51	Fonction „on the fly” activée
6 Remise à zéro de la porte	OP:60	Remise à zéro de la porte désactivée
	OP:61	Remise à zéro de la porte activée
7 Temps de cuisson maximale	OP:70	60 minutes
	OP:71	10 minutes
8 Réglage manuel	OP:80	Réglage manuel désactivé
	OP:81	Réglage manuel activé
9 Mode d'affichage à deux chiffres	OP:90	Mode d'affichage à un chiffre (10 programmes)
	OP:91	Mode d'affichage à deux chiffres (100 programmes)

FR

Nettoyage et entretien

- Avant de nettoyer l'appareil, retirez absolument la fiche de la prise.
- Attention : n'immergez pas le four à micro-ondes dans l'eau ou dans une autre

substance liquide.

- Nettoyez les surfaces extérieures du four à micro-ondes en utilisant un chiffon imbibé d'eau et un détergent doux. Essayez.



- Pour éliminer les débris alimentaires et de la graisse, nettoyez les surfaces internes et la porte du four en utilisant un chiffon imbibé d'eau et un détergent doux.
- Enlevez immédiatement les liquides renversés. Sinon, les liquides peuvent brûler et émettre une odeur désagréable.
- Maintenez propres les joints d'étanchéité de la porte en les nettoyant régulièrement avec un chiffon imbibé d'eau et un détergent doux.
- N'utilisez pas de nettoyants abrasifs ou corrosifs. N'utilisez pas des objets tranchants ou pointus. N'utilisez pas d'essence ou de solvants. Nettoyez avec un chiffon imbibé d'eau et un détergent (si nécessaire). N'utilisez pas de matériaux abrasifs.
- Nettoyez régulièrement le filtre de graisse et de l'air. Sinon le four peut surchauffer ou la vieille graisse peut pénétrer les plats préparés.

Identifier et résoudre les problèmes

Les situations suivantes peuvent être considérées comme les effets normaux du fonctionnement de l'appareil.

- Pendant le fonctionnement l'appareil peut provoquer les interférences du fonctionnement de la radio ou de la télé.
- La lumière dans le four à micro-ondes peut

être légèrement réduite pendant le fonctionnement.

- Pendant le processus de chauffage des produits alimentaires peuvent émettre de la vapeur qui peut s'accumuler sur les parties plus froides de l'appareil, par exemple sur la porte.

Problème	Cause possible	Solution
Le four à micro-ondes ne fonctionne pas	Le câble d'alimentation n'est pas correctement branché.	Vérifiez si le câble d'alimentation est correctement branché.
	Un fusible brûlé ou un disjoncteur activé.	Remplacez le fusible et réenclenchez le disjoncteur. En cas de doutes liés à l'exécution de cette opération, contactez votre revendeur ou un service agréé.
	Prise de courant endommagé.	Vérifiez la prise d'alimentation en branchant un autre appareil et vérifiez le disjoncteur.
Les plats dans le four ne sont pas chauffés.	La porte n'est pas correctement fermée.	Vérifiez que la porte du four ferme correctement. Si elle ne ferme pas correctement, contactez votre revendeur ou un service agréé.
L'écran affiche le message « E-01 » ou « E-02 »	Le capteur de température endommagé	Débranchez le four de la prise murale, attendez 10 secondes et rebranchez l'appareil à l'alimentation. Si le problème persiste, contactez votre revendeur ou un service agréé.
L'écran affiche l'information „OVEN IS HOT DO NOT OPEN THE DOOR” [LE FOUR EST CHAUD – NE PAS OUVRIR LA PORTE] (uniquement pour le modèle n° 281369).	L'avertissement généré en cas de température élevée dans la chambre de cuisson	Attendez 3 minutes jusqu'à ce que le four ait refroidi. Contrôlez si les trous de ventilation ne sont pas obstrués. Ne démarrez jamais le four sans avoir mis les aliments. Ne chauffez pas trop les aliments dans le four à micro-ondes.
L'éclairage et le ventilateur émettent un bruit après avoir terminé le programme	Température élevée	Ce phénomène est normal – l'éclairage et le ventilateur s'éteignent après le refroidissement du four. Si l'éclairage et le ventilateur ne se désactivent pas, débranchez le four de la prise murale, attendez 10 secondes et rebranchez l'appareil à l'alimentation. Si le problème persiste, contactez votre revendeur ou un service agréé.

Démontage et montage du filtre d'air (Uniquement pour le modèle n° 281369)

Le filtre se trouve derrière l'entrée d'air et nécessite un nettoyage régulier pour maintenir la propreté de la chambre de cuisson.

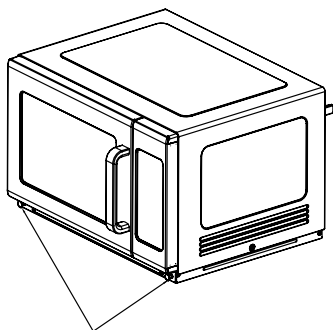

Tirez les bouchons et enlevez-les des clous en plastique fixant le filtre.

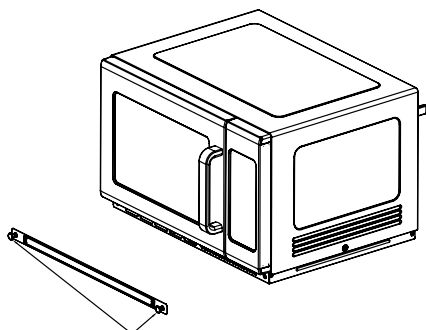

Retirez le filtre. Nettoyez le filtre avec de l'eau tiède et un détergent doux. Avant de réinstaller le filtre, séchez-le.

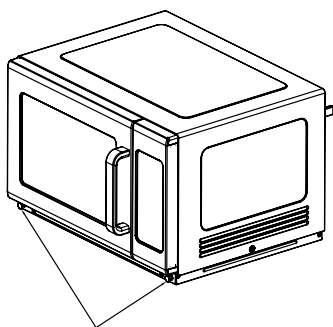

Pour remplacer le filtre, mettez la plaque de fixation du filtre sur le four, en faisant attention à ce que les trous de montage soient correctement positionnés, insérez les clous dans les trous et fixez-les avec des bouchons.



Démontage et montage de la protection du magnétron (Uniquement pour le modèle n° 281369)

Note: avant de retirer ou de monter la protection assurez-vous que le four est débranché de la prise murale et refroidi.

Démontage de la protection du magnétron

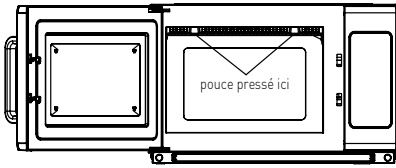

- 1) Appuyez avec vos pouces les prises fixant la protection du magnétron.

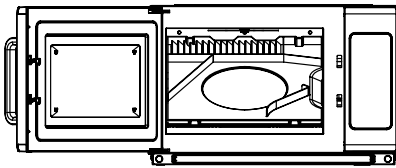

- 2) Cela permettra de déverrouiller les prises et de retirer la protection.

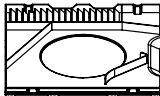
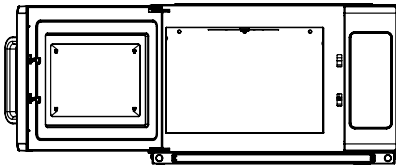

- 3) Rincez la protection avec de l'eau tiède et un détergent doux.

Montage de la protection du magnétron

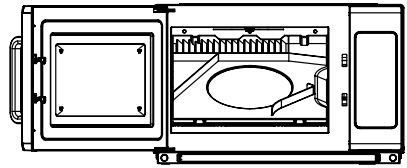

- 1) Positionnez la protection de sorte que 3 prises derrière la protection soient insérées dans les 3 trous localisés sur la paroi arrière du four.

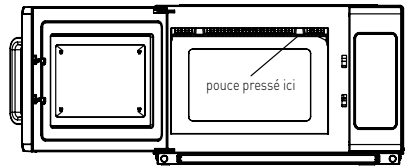

- 2) Insérez les prises dans les trous avec les deux mains et poussez la protection sur place; la fixation de la protection correcte sera confirmée par un clic signifiant son verrouillage.

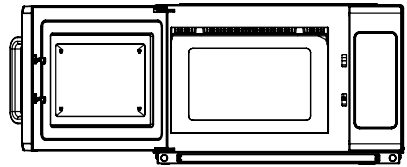

FR



Caractéristiques techniques

Numéro de produit	281369	281413	281444
Tension et fréquence	230V~ 50Hz		
Puissance nominale	3000W	1500W	1550W
Puissance de sortie nominale	1800W	1000W	1000W
Capacité du compartiment du four	34 liters	34 liters	25 liters
Classe de protection	Classe I		
Fréquence des micro-ondes	2450MHz		
Dimensions	574 x 528 x (H) 368mm	553 x 488x (H) 343 mm	511 x 432 x (H) 311 mm
Poids net	environ 32,3 kg	environ 19,2 kg	environ 15,3 kg

Remarque : Les caractéristiques techniques peuvent être modifiées sans préavis.

Garantie

Tout vice ou toute défaillance entraînant un dysfonctionnement de l'appareil qui se déclare dans les 12 mois suivant la date de l'achat sera éliminé à titre gratuit ou l'appareil sera remplacé par un appareil nouveau si le premier a été dûment exploité et entretenu conformément aux termes de la notice d'exploitation et s'il n'a pas été indûment exploité ou de manière non conforme à sa destination. La présente stipulation ne porte pas de préjudice aux autres droits de l'utilisateur prévus par les dispositions légales. Dans le cas où l'appareil

est donné à la réparation ou doit être remplacé dans le cadre de la garantie, il y a lieu de spécifier le lieu et la date de l'achat de l'appareil et produire un justificatif nécessaire (par ex. facture ou ticket de caisse).

Conformément à notre politique d'amélioration permanente de nos produits, nous nous réservons le droit d'introduire sans avertissement préalable des modifications à l'appareil, à l'emballage et aux caractéristiques techniques précisées dans la documentation.

FR

Élimination et protection de l'environnement

En cas de retrait du produit de l'exploitation l'appareil ne peut pas être jeté avec d'autres déchets ménagers. L'utilisateur est responsable de la remise de l'équipement au point de collecte approprié pour l'équipement usagé. Le non-respect des dispositions ci-dessus peut entraîner les pénalités conformément à la réglementation applicable en matière d'élimination des déchets. La collecte sélective et le recyclage des équipements usagés contribuent à la conservation des ressources natu-

relles et assurent un recyclage sans danger pour la santé et l'environnement. Pour plus d'informations sur les endroits de collecte des équipements usagés pour le recyclage, contactez la société de collecte des déchets locale. Le producteur et l'importateur ne sont pas responsables du recyclage et du traitement des déchets d'une manière respectueuse de l'environnement directement et dans le système public.



Gentile cliente,

grazie per aver acquistato questo apparecchio Hendi. Ti invitiamo a leggere queste istruzioni per l'uso con attenzione prima di collegare l'apparecchio al fine di evitare danni dovuti a uso improprio. Ti invitiamo inoltre a prestare particolare attenzione alle precauzioni di sicurezza.

Precauzioni di sicurezza

- L'uso scorretto e improprio dell'apparecchio possono danneggiare seriamente l'apparecchio e ferire gli utenti.
- Questo dispositivo è destinato esclusivamente per uso commerciale e non può essere utilizzato per uso domestico.
- L'apparecchio può essere utilizzato solo per lo scopo per cui è stato concepito e progettato. Il produttore non è responsabile di eventuali danni provocati da uso scorretto ed improprio.
- Tenere l'apparecchio e la spina elettrica lontani da acqua ed altri liquidi. Nel caso improbabile che l'apparecchio cada in acqua, staccare immediatamente la spina dalla presa e fare ispezionare l'apparecchio da un tecnico certificato. L'inosservanza delle presenti istruzioni può dare luogo a situazioni pericolose.
- Non provare mai ad aprire l'involucro dell'apparecchio da soli.
- Non inserire oggetti nell'involucro dell'apparecchio.
- Non toccare la presa con le mani bagnate o umide.
- **Pericoli di scosse elettriche!** Non tentare di riparare l'apparecchio da solo. Eventuali difetti e malfunzionamenti devono essere rimossi soli da personale qualificato.
- **Non usare l'apparecchio danneggiato!** L'apparecchio difettoso deve essere immediatamente scollegato dalla rete e contattare il rivenditore.
- **Attenzione:** Non immergere parti elettriche in acqua o altri liquidi. Non mettere l'apparecchio sotto l'acqua corrente.
- Controllare regolarmente se la spina e il cavo di alimentazione non sono danneggiati. La spina o il cavo danneggiati trasmettere al servizio o alla persona qualificare per riparare, per evitare eventuali pericoli e lesioni.
- Assicurarsi che il cavo di alimentazione non è in contatto con oggetti appuntiti o caldi. Tenere il cavo lontano da fiamme libere. Per scollegare la spina dalla presa, tirare sempre la spina, mai il cavo.
- Proteggere il cavo di alimentazione (o di estensione) per la sconnessione accidentale dalla presa. Disporre il cavo in modo per evitare lo slittamento accidentale.
- Sorvegliare l'apparecchio continuamente durante l'uso.
- **Attenzione!** Se la spina è inserita nella presa, l'apparecchio è considerato come collegato.
- Prima di rimuovere la spina dalla presa, spegnere l'apparecchio!
- Non trasportare l'apparecchio tenendo il cavo di alimentazione.

- Non utilizzare qualsiasi accessorio che non è stato fornito con l'apparecchio.
- L'apparecchio deve essere collegato ad una presa con tensione e frequenza indicate sulla targhetta.
- Inserire la spina nella presa situata in un punto facilmente accessibile in modo che in caso di guasto sia possibile scollegare immediatamente l'apparecchio. Per spegnere completamente l'apparecchio, scollegarlo dalla presa di corrente. Per questo staccare la spina che si trova sull'estremità del cavo di alimentazione.
- Prima di scollegare la spina, ricordarsi sempre di spegnere l'apparecchio!
- Non usare gli accessori non raccomandati dal produttore. L'uso di accessori non raccomandati può creare i rischi per l'utente e provocare i danni all'apparecchio. Usare unicamente solo pezzi ed accessori originali.
- L'installazione elettrica deve soddisfare le normative nazionali e locali applicabili. Questo apparecchio non è destinato all'uso da parte di persone (inclusi i bambini) con capacità fisiche, sensoriali o mentali ridotte, o senza esperienza e conoscenza.
- Non permettere ai bambini di utilizzare l'apparecchio.
- Tenere l'apparecchio con il cavo fuori dalla portata dei bambini.
- Non permettere ai bambini di giocare con l'apparecchio.
- Scollegare l'apparecchio dalla rete se esso deve essere lasciato incustodito e prima del montaggio, dello smontaggio o della pulizia.
- Non lasciare l'apparecchio incustodito durante l'utilizzazione.

Norme di sicurezza specifiche

Attenzione: Non scaldare liquidi o altri alimenti nel forno a microonde in contenitori chiusi, in bottiglie ecc. perché questo può causare l'esplosione del contenitore o della bottiglia ecc.

- Non usare il forno a microonde senza i prodotti alimentari all'interno. Questo è molto pericoloso.
- Il forno a microonde è utilizzato per riscaldare cibi e bevande. L'essiccazione del cibo o dei vestiti o il riscaldamento di cuscini riscaldanti, pantofole, spugne, stracci umidi ecc. può provocare incendi.
- Utilizzare questo apparecchio unicamente secondo le presenti istruzioni.
- L'apparecchio deve essere utilizzato unicamente solo da personale addestrato da cucina di un ristorante, di mense o dal personale di un bar.
-  **Attenzione! Superficie calda!** Durante il funzionamento, la porta di vetro ed altre superfici disponibili si riscaldano a temperature molto alte. Toccare solo il pannello di controllo.
- This microwave should be cleaned regularly and any food depos
- Pulire regolarmente il forno e rimuovere i residui di cibo accumulato all'interno.
- Il forno a microonde non è progettato per l'uso con il timer esterno o telecomando separato.



- Non far funzionare il forno a microonde quando la porta è aperta perché questo può portare a un'esposizione di energia sotto forma di radiazione a microonde. Non rimuovere o modificare le serrature di sicurezza.
- Non mettere alcun oggetto tra il contenitore e la porta del forno a microonde; non permettere di accumulare la sporcizia o i residui di un detergente sulle superfici di tenuta.
- **ATTENZIONE:** Se la porta o le guarnizioni della porta sono state danneggiate, non usare il forno a microonde fino alla riparazione dell'apparecchio da un centro di assistenza autorizzato e addestrato.
- In caso di non mantenere il forno pulito, si può portare a un deterioramento delle superfici esterne e interne (camera di cottura) che poi può influire negativamente sulla durata di vita dell'apparecchio e portare ad una situazione di pericolo.
- Prima di procedere all'utilizzo dell'apparecchio accertare il corretto montaggio del filtro grassi e quello dell'aria.
- **ATTENZIONE:** è pericoloso eseguire qualsiasi intervento di manutenzione o di riparazione che coinvolgono la rimozione del coperchio di protezione contro l'esposizione alle radiazioni a microonde, da una persona diversa dal personale di un centro di assistenza autorizzato ed addestrato.
- Per cuocere / riscaldare i cibi nel forno a microonde, utilizzare unicamente i piatti adatti per l'uso nel forno a microonde. Non utilizzare i recipienti o la posata fatti di metallo o contenenti metallo, foglio di alluminio, cristallo di piombo, plastica non resistente a temperature elevate, o contenenti fermagli o legami di filo. Non utilizzare le ciotole di metallo o le tazze di plastica col coperchio parzialmente rimosso. Pericolo di incendio.
- A causa del rischio d'incendio, osservare il processo di riscaldamento degli alimenti confezionati in contenitori di plastica o carta.
- Se si osserva del fumo, spegnere l'apparecchio, rimuovere la spina dalla presa e non aprire la porta. Questo permette di spegnere più rapidamente il fuoco.
- Non utilizzare l'interno del forno come spazio d'immagazzinaggio. Nel forno a microonde non conservare i prodotti alimentari come pane, biscotti ecc.
- Prima di mettere i contenitori / i sacchetti di plastica o carta nel forno a microonde, rimuovere tutti clip e altri elementi di metallo.
- Non riscaldare le uova nel guscio nel forno o le uova sode perché potrebbero esplodere, anche se il processo di riscaldamento è stato completato.
- Durante il funzionamento dell'apparecchio la temperatura della superficie disponibile all'utente può essere elevata.
- Attenzione: per evitare bruciature, mescolare il contenuto di bottiglie o di vasetti prima di bere o mangiare e controllare la temperatura della bevanda o del cibo.
- Attenzione: il riscaldamento di bevande nel forno a microonde può causare l'ebollizione improvvisa del liquido. Fare attenzione durante la manipolazione del contenitore.
- Il forno a microonde non deve essere messo nell'armadio se non è stato testato

in fabbrica per l'utilizzo in armadi.

- I forni a microonde non sono adatti per l'uso con un timer esterno o con un sistema di telecomando separato.
- La porta o la superficie esterna può essere molto calda durante il funzionamento dell'apparecchio.
- Piastra in vetroceramica nel vano di cottura raggiunge alte temperature; non toccarla al termine di cottura, per evitare eventuali ustioni.
- Non esercitare mai forte pressione sulla piastra in vetroceramica.
- Usare cautela durante l'introduzione dei contenitori nel vano di cottura per evitare l'eventuale danneggiamento della piastra in vetroceramica.
- Non appoggiare oggetti sull'apparecchio. Lasciare almeno 15 cm di spazio libero sopra l'apparecchio.
- La lampadina installata all'interno dell'apparecchio non è destinata per la sua illuminazione. La lampadina non deve essere utilizzata per illuminare la stanza.
- Pericolo di ustioni. L'apparecchio può riscaldarsi durante l'uso. Fare attenzione a non toccare gli elementi riscaldanti nella camera dell'apparecchio.
- Pericolo di ustioni. Gli utensili possono riscaldarsi dal cibo riscaldato. Ritirando il cibo riscaldato dal forno, utilizzare sempre guanti da forno.
- Assicurarsi che durante l'uso del forno la porta è chiusa correttamente.
- Non utilizzare i recipienti o la posata fatti di metallo o contenenti metallo, foglio di alluminio, cristallo di piombo, plastica non resistente a temperature elevate, o contenenti fermagli o legami di filo. Non utilizzare le ciotole di metallo o le tazze di plastica col coperchio parzialmente rimosso. Pericolo di incendio.
- Mantenere la prudenza durante il trasferimento dell'apparecchio a causa del suo peso. L'apparecchio deve essere trasportato da due persone o spostato sul carrello. Spostare l'apparecchio lentamente, con attenzione non inclinandolo sotto angolo superiore a 45°.

AVVERTENZA: Pericolo di scossa. Se si tocca alcuni dei componenti interni dell'apparecchio, si può provocare le lesioni gravi o mortali. Non smontare l'apparecchio.

ATTENZIONE: Pericolo di scossa. La messa a terra non corretta può provocare scosse elettriche. Non collegare la spina se l'apparecchio non è correttamente installato o messo a terra.

Destinazione del dispositivo

- Il dispositivo è destinato all'uso professionale e deve essere utilizzato esclusivamente da personale qualificato.
- Questo microonde è progettato per scaldare o scongelare alimenti usando i pitti adatti. Qualsiasi altro utilizzo può portare al danneggiamento del microonde o a lesioni alle persone.
- L'uso del dispositivo per qualsiasi altro scopo sarà considerato un uso improprio. L'utente sarà l'unico responsabile per l'uso scorretto del dispositivo.



Montaggio di messa a terra

Il forno a microonde è un apparecchio della classe di protezione e deve essere messo a terra. Nel caso di un corto circuito, la messa a terra riduce il rischio di scossi grazie ad un cavo che elimina il corrente elettrico. Il forno a microonde è dotato di un cavo con una messa a terra e piolo di messa a terra. Non inserire la spina nella presa se l'apparecchio non è stato

correttamente installato o messo a terra.

Contattare personale di un centro di assistenza autorizzato e qualificato se le raccomandazioni riguardanti la messa a terra non sono comprensibili o in caso di dubbio sulla corretta messa a terra del forno a microonde. Se è necessario utilizzare una prolunga, usare unicamente la prolunga a 3 fili.

Piatti

L'utilizzo nel forno a microonde dei piatti non metallici può essere pericoloso. In caso di dubbi, verificare un contenitore, utilizzando la seguente procedura:

Prova di utensili da cucina

Riempire un contenitore che si vuole testare

nel forno a microonde di 1 tazza di acqua fredda (250 ml) e metterlo all'interno del forno.

Riscaldare per 1 minuto usando una potenza massima. Toccare con cautela il piatto. Se il piatto è caldo non usarlo nel forno a microonde. Non superare il tempo massimo di prova del riscaldamento che è di 1 minuto.

Preparazione prima del primo utilizzo

- Togliere l'imballaggio e gli accessori.
- Assicurarsi che il forno o la porta non presentano danni. In caso di consegna incompleta o di danni, NON utilizzare l'apparecchio e contattare immediatamente il fornitore (Vedere == > Garanzia).
- Rimuovere l'eventuale pellicola protettiva che si trova sulla superficie del forno.
- Lavare l'interno del forno a microonde con un panno morbido inumidito con acqua tiepida. (Vedere == > Pulizia e manutenzione)
- Lavare tutti i componenti.
- Posizionare il forno a microonde su una superficie piana.
- Per garantire un'adeguata ventilazione intorno al forno, lasciare uno spazio pari a 10 cm su ciascun lato e pari a 30 cm dalla parte superiore.
- Non mettere oggetti sul forno a microonde. Il rischio d'incendio.
- Posizionare il forno in modo tale che la spina sia facilmente accessibile.
- Posizionare il forno più lontano possibile da radio o da televisione. L'utilizzo del forno a microonde può causare interferenze radio o televisive.

Messa in opera

Pannello di controllo dell'apparecchio (281369, 281444)

- 1) Diversi livelli di potenza e scongelamento
- 2) Tasto impostazione del tempo
- 3) Doppia quantità
- 4) Pausa
- 5) Start
- 6) Tastiera numerica (Il pulsante „1” è utilizzato anche per programmare e impostare e programmare la modalità di cottura a più fasi.)

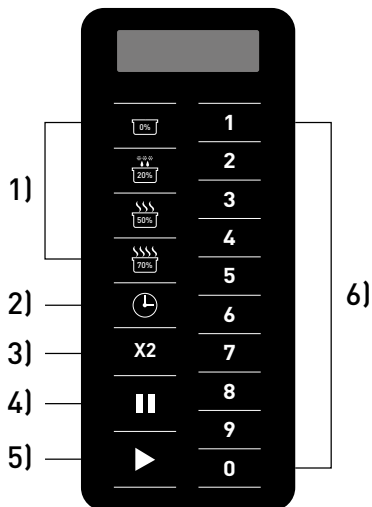

Pannello di controllo dell'apparecchio (281413)

- 1) Diversi livelli di potenza e scongelamento
- 2) Tasto impostazione del tempo
- 3) Doppia quantità
- 4) Pausa
- 5) Start
- 6) Tastiera numerica (Il pulsante „1” è utilizzato anche per programmare e impostare e programmare la modalità di cottura a più fasi.)

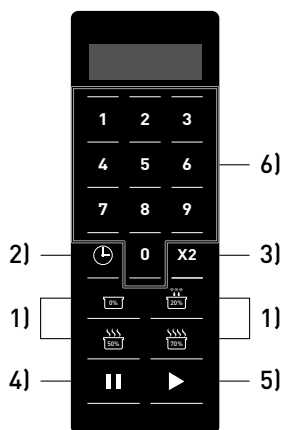

IT

Connessione di alimentazione

Dopo aver inserito la spina nella presa di corrente, il display visualizza l'informazione " - - - - ", che scompare dopo 1 minuto di inattività. Il fondo andrà in modalità di attesa.

Modalità di veglia

In modalità di veglia il display rimane vuoto e il forno a microonde non funziona. Per passare in modalità standby (di prontezza) basta aprire e chiudere lo sportello. Il forno entra in modalità di veglia dopo un minuto di inattività.

Questo tempo può essere impostato secondo le necessità, selezionando le opzioni riservate all'utente (opzione n. 4: Tempo di passaggio in modalità di veglia).



Modalità standby

L'apertura e la chiusura della porta in modalità standby provoca il passaggio del forno al modalità di prontezza. In questa modalità il forno può cominciare il ciclo di cottura, impostata manualmente o predefinita. In caso di modello n. 281369, 281413, nella modalità di prontezza, il display visualizza l'informazione „READY”, e in caso di modello n. 281444 – il valore „0:00”. L'apparecchio può essere commutato in pratica in tutte le altre modalità dalla modalità di prontezza.

Modalità di sportello aperto

La modalità di porta aperta è attivata dopo l'apertura della porta. Nella modalità di porta aperta, il display non visualizza qualsiasi informazione. Il ventilatore funziona e l'interno del forno è illuminato. Se la porta è aperta, il programma si ferma ma il ventilatore e l'illuminazione vengono accesi.

Registrazione manuale del programma

Controllare che l'apparecchio è in modalità di attesa. Selezionare la durata del programma utilizzando il tasto „⌚”. Il display visualizza la scritta „00:00”. Selezionare la durata desiderata utilizzando il tastierino numerico. Poi selezionare il livello di potenza premendo il tasto. [0%/20%(Defrost)/50%/70%]. Il display visualizza l'informazione sul livello di potenza selezionato. Dopo aver premuto di nuovo il tasto di potenza, la potenza ritorna al livello di 100%.

In modo simile, se la potenza è impostata mediante il tasto di potenza, il valore predefinito di 100% sarà impostato. Dopo aver effettuato tutte le impostazioni, premere il pulsante „▶” l'apparecchio comincia a funzionare. Dopo aver terminato il ciclo di lavoro, il display visualizza l'informazione „DONE” - per il modello n. 281369, 281413 - o „END” - per il modello n. 281444.

IT

Modalità pausa

Questa modalità consente all'utente di interrompere il ciclo per controllare o mescolare il cibo preparato durante il funzionamento dell'apparecchio. Aprire la porta e premere sul pulsante „||”, per arrestare il ciclo corrente. Il

display visualizza il tempo rimanente del programma. Per riprendere il ciclo, chiudere la porta e premere il pulsante „▶”. Altrimenti il forno entrerà in modalità standby dopo 1 minuto.

Modalità di programma predefinito dal produttore

Forno a microonde comprende 10 programmi predefiniti dal fabbricante. Quando il forno si trova in modalità standby, agendo su uno dei tasti numerici verrà avviato relativo programma. I programmi sono descritti di seguito. Il

tempo mancante al completamento del ciclo viene sempre visualizzato sul display del dispositivo; in caso di cicli a più fasi, sul display viene visualizzato il tempo mancante al completamento dell'intero programma.

Pulsante	1	2	3	4	5	6	7	8	9	0
281369 Informazione sul display (tempo)	0:10	0:20	0:30	0:45	1:00	1:30	2:00	2:30	3:00	3:30
281413 Informazione sul display (tempo)	0:10	0:20	0:30	0:45	1:00	1:30	2:00	3:00	4:00	5:00
281444 Informazione sul display (tempo)	0:10	0:20	0:30	0:45	1:00	1:30	2:00	3:00	4:00	5:00



Modalità di programmazione

L'apparecchio consente di programmare 100 programmi. Vedere la sezione „Opzioni dell'utente – opzione n. 9, Modalità di visualizzazione a due cifre” per impostare il numero di programma da 10 a 100. Aprire la porta e premere sulla pulsantiera e tenere premuto per 4-6 secondi il pulsante numerico „1”. Questo consente di accedere alla modalità di programmazione, che sarà confermato da un segnale acustico e dalla scritta visualizzata „PROGRAMMA”. (per il modello n. 281369, 281413) o „ProG” (per il modello n. 281444). Selezionare la durata utilizzando il pulsante „.”. Il display visualizza la scritta „00:00”. Selezionare la durata desiderata utilizzando la pulsantiera numerica. Poi selezionare il livello di potenza. Premere i pulsanti di potenza [0%/20% (defrost) /50%/70%]. Il livello di potenza selezionato sarà visualizzato sul display. Dopo aver premuto di nuovo il pulsante di potenza, la potenza ritornerà al livello 100%. In modo simile se la potenza sarà impostata mediante il pulsante di potenza, il valore predefinito di 100% sarà impostato. Dopo aver impostato la durata e la potenza, premere il pulsante „▶” per registrare il programma. Il display visualizza la scritta „PROGRAMMA” (per il modello n. 281369, 281413) o „ProG” (per il modello n. 281444). Chiudere la porta e ritornare alla “modalità di prontezza”. Se l'utente vuole cancellare il valore impostato durante la programmazione, premere il pulsante „||”; che provocherà il ritorno dell'apparecchio alla modalità di porta aperta e il programma non sarà registrato.

Quantità doppia (X2)

Il forno è dotato della funzione per calcolare la durata necessaria per preparare una quantità doppia di cibo. Dopo aver premuto il pulsante „X2” e poi il pulsante corrispondente al programma, il forno calcola il tempo necessario

Presentiamo di seguito un esempio di come programmare il fornello per la preparazione degli alimenti per 1,25 min. con la potenza di 70%:

- 1) Aprire la porta e premere il pulsante numerico „1” per 4 - 6 secondi; il display visualizza la scritta „PROGRAMMA”. (per il modello n. 281369, 281413) o „ProG” (per il modello n. 281444).
- 2) Premere il pulsante „3” - il display visualizza il simbolo P:03 (unicamente il modello 281369, 281413). Dopo 2 secondi il display visualizza la durata corrispondente a questo programma (di solito „:30”).
- 3) Premere i pulsanti „1” „2” „5” per impostare la durata di cottura.
- 4) Premere il pulsante „ ” per impostare il livello di potenza. Il display visualizza il valore „1:25 70” (unicamente il modello n. 281369, 281413).
- 5) Premere il pulsante „▶” (unicamente il modello n. 281369, 281413). Il programma a più fasi è stato registrato sotto il pulsante „3”.

Per registrare un altro programma, ripetere i punti precedenti.

Nota : La durata di programmazione è limitata a 60 minuti.

Nota : Se la durata di cottura supera il tempo di funzionamento del forno (di solito 60 minuti), l'apparecchio emette tre segnali acustici. Questo significa che prima di iniziare il programma è necessario modificare l'impostazione della durata.



Nota: Vedere anche == > Ripristino delle impostazioni di fabbrica.



Registrazione dei programmi a più fasi

Questa funzione consente all'utente di cucinare il cibo utilizzando altre combinazioni di potenza inserendo manualmente il programma o la modalità di programmazione. Il numero massimo di fasi per programma è 3. Per utilizzare questa funzione, è necessario seguire le istruzioni presentate nella sezione **Registrazione manuale del programma**. Dopo aver impostato la durata e la potenza per la prima fase, premere di nuovo il pulsante di durata. Il display visualizza „STAGE-2” (per il modello n. 281369, 281413) o „S-2” (per il modello n. 281444). Poi, impostare la durata e la potenza della seconda fase. Se si vuole programmare la terza fase, premere di nuovo il pulsante di durata. Il display visualizza „STAGE-3” (per il modello n. 281369, 281413) o „S-3” (per il modello n. 281444). Impostare la durata e la potenza per la terza fase. Poi premere il pulsante , per avviare il fornello. I programmi a più fasi sono impostati allo stesso modo che i programmi predefiniti. L'esempio di registrazione dei programmi a più fasi utilizzando i programmi predefiniti:

1) Aprire la porta e premere il pulsante numerico „1” per 4 - 6 secondi; il display visualizza la scritta „PROGRAMMA” (per il modello n. 281369, 281413) o „ProG” (per il modello n. 281444).



- 2) Premere il pulsante „3” - il display visualizza il simbolo P:03 (unicamente il modello 281369, 281413). Dopo 2 secondi il display visualizza la durata corrispondente a questo programma (di solito „:30”).
- 3) Premere i pulsanti „1” „2” „5” per impostare la durata di cottura.
- 4) Premere il pulsante „ ” per impostare il livello di potenza della prima fase. Il display visualizza il valore „1:25 70” (unicamente il modello 281369, 281413).
- 5) Per impostare la seconda fase, premere il pulsante di durata. Il display visualizza „STAGE-2” (per il modello n. 281369, 281413) o „S-2” (per il modello n. 281444).
- 6) Premere i pulsanti „3” „3” „0” per impostare la durata di cottura.
- 7) Premere il pulsante „ ” per impostare il livello di potenza della seconda fase. Il display visualizza il valore „3:30 50” (unicamente il modello 281369, 281413).
- 8) Premere il tasto „Start”. Il programma a più fasi è stato registrato sotto il tasto „3”.



Nota: La durata di cottura è limitata a 60 minuti.

Nota: Quando il forno realizza il programma a più fasi, il display visualizza la durata totale rimanente alla fine di tutte le fasi.

Nota: Vedere anche = > Ripristino delle impostazioni di fabbrica.

Ripristino delle impostazioni di fabbrica

Per ripristinare le impostazioni predefinite, premere e tenere premuti simultaneamente i pulsanti  e „0” fino a quando l'apparecchio emette un segnale acustico. Il display visualizza la scritta „CHECK” (per il modello n. 281369, 281413) o „00” (per il modello n. 281444). Poi premere il pulsante  (per il modello n. 281444) Dopo aver ripristinato le impostazioni

predefinite, il display visualizza il simbolo „11”. Se le impostazioni predefinite non vengono ripristinate, premere il pulsante . Il display visualizza il valore „00”. In questo caso premere il pulsante . Il display visualizza la scritta „CLEAR” e l'apparecchio emette un segnale acustico.

Opzioni a disposizione dell'utente

Utente ha la possibilità di modificare alcune opzioni di impostazione del forno. Per modificare una delle impostazioni, aprire lo sportello e tener premuto per 5 secondi il tasto „2”. Sul display verrà visualizzato segno „OP:--”. Quindi agire sul tasto numerico corrispondente all'opzione da modificare, ad es. „2”. Sul display apparirà segno „OP:22”. Tener premuto il tasto „2” fino alla visualizzazione dell'impostazione desiderata „OP:20”/„OP:21”/„OP:22” (apparecchio visualizza una sequenza di opzio-

ni disponibili per una data impostazione). Premere il tasto „Start” al fine di selezionare il valore desiderato. L'opzione selezionata verrà salvata. La procedura di modifica delle impostazioni può essere interrotta mediante il tasto „Pausa”. In tal caso la modifica non verrà salvata e il forno riprenderà la modalità di sportello aperto. Segue tabella riassuntiva delle opzioni che possono essere modificate; opzioni evidenziate in grassetto sono quelle impostate dal fabbricante.

Opzione	Impostazione	Descrizione
1 Cicalino che segnala la fine del ciclo di cottura	OP:10	Segnale lungo (3 secondi)
	OP:11	Segnale continuo
	OP:12	Sequenza di 5 segnali brevi
2 Volume del segnale acustico	OP:20	Segnale disattivato
	OP:21	Segnale silenzioso
	OP:22	Segnale medio
	OP:23	Segnale forte
3 Segnale acustico ON/OFF	OP:30	Segnale disattivato
	OP:31	Segnale attivo
4 Finestra di tastiera	OP:40	15 secondi
	OP:41	30 secondi
	OP:42	60 secondi
	OP:43	120 secondi
5 Funzione al volo („on the fly”)	OP:50	Funzione al volo („on the fly”) disattivata
	OP:51	Funzione al volo („on the fly”) attiva
6 Reset sportello	OP:60	Reset sportello disattivato
	OP:61	Reset sportello attivo
7 Tempo massimo di cottura	OP:70	60 minuti
	OP:71	10 minuti
8 Programmazione manuale	OP:80	Programmazione manuale disattivata
	OP:81	Programmazione manuale attiva
9 Visualizzazione di due cifre	OP:90	Modalità di visualizzazione di singole cifre (10 programmi)
	OP:91	Modalità di visualizzazione di due cifre (100 programmi)



Pulizia e manutenzione

- Prima di pulire l'apparecchio, rimuovere assolutamente la spina dalla presa di corrente.
- Attenzione: non immergere il forno in acqua o in altra sostanza liquida.
- Pulire le superfici esterne del forno a microonde utilizzando un panno inumidito con acqua e un detergente delicato. Asciugare.
- Per rimuovere i residui di cibo e di grassi, pulire le superfici interne e la porta utilizzando un panno inumidito con acqua e un detergente delicato.
- Rimuovere immediatamente eventuali fuoriuscite di liquidi per non bruciarli e provocare un odore sgradevole.
- Mantenere la guarnizione della porta pulita, facendo la pulizia regolare con un panno inumidito con acqua e un detergente delicato.
- Non usare detersivi abrasivi o corrosivi. Non usare oggetti taglienti o appuntiti. Non usare benzina o solventi. Pulire con un panno inumidito con acqua e un detergente (se necessario). Non usare materiali abrasivi.
- Pulire regolarmente filtro grassi e filtro aria per evitare il surriscaldamento del forno ed eliminare la possibilità di contatto di grassi residui con alimenti trattati.

Individuazione problemi e rimedi

Le seguenti situazioni possono essere considerate come gli effetti normali del funzionamento dell'apparecchio.

- Durante il funzionamento l'apparecchio può provocare interferenze per la radio e la televisione.
- La luce nel forno a microonde può essere ri-dotta durante il funzionamento.
- Durante il processo di riscaldamento dei prodotti alimentari un vapore può essere emessa che si può accumulare sulle parti più fredde dell'apparecchio, ad esempio sulla porta.

Problema	Possibile causa	Rimedio
Il forno a microonde non funziona.	Il cavo di alimentazione non è collegato correttamente.	Controllare se il cavo di alimentazione sia collegato in modo corretto.
	Un fusibile bruciato o l'interruttore attivato.	Sostituire il fusibile o ripristinare l'interruttore. In caso di dubbi relativi all'esecuzione di questa operazione, contattare il rivenditore o il centro di assistenza autorizzato.
	Presa di alimentazione danneggiata.	Controllare la presa di alimentazione collegando un altro apparecchio o controllare l'interruttore.
I piatti nel forno non sono riscaldati.	La porta non è chiusa.	Controllare che la porta del forno si chiude correttamente. Se la porta non si chiude correttamente, contattare il rivenditore o il centro di assistenza autorizzato.
Sul display appaiono diciture „E-01” oppure „E-02”	Sensore di temperatura danneggiato.	Staccare il forno dalla presa di corrente, attendere 10 secondi e ricollegare il dispositivo alla rete. Se il problema persiste, consultare il fornitore o centro di assistenza autorizzato.
Na wyświetlaczu pojawia się komunikat „OVEN IS HOT DO NOT OPEN THE DOOR” [IL FORNO È CALDO NON APRIRE LA PORTA] (unicamente il modello 281369).	Avvertenza generata in caso di alta temperatura nella camera di cottura.	Attendere 3 minuti finché il forno si raffreddi. Controllare assenza di ostruzioni e intasamenti delle bocchette di ventilazione del dispositivo. Non accendere mai il forno prima di inserirvi il cibo. Non scaldare eccessivamente gli alimenti trattati in microonde. Se il problema persiste, consultare il fornitore o centro di assistenza autorizzato.
Illuminazione e ventola risultano troppo rumorose al termine del ciclo.	Alta temperatura.	Fenomeno regolare – illuminazione e ventola si spegneranno al raffreddamento del forno. In caso contrario staccare il forno dalla fonte di alimentazione, attendere 10 secondi e ricollegare il dispositivo alla rete. Se il problema persiste, consultare il fornitore o centro di assistenza autorizzato.



Rimozione e rimontaggio del filtro aria (Unicamente per il modello n. 281369)

Filtro è situato dietro la presa d'aria e deve essere sistematicamente pulito per garantire l'igiene nella camera di cottura.

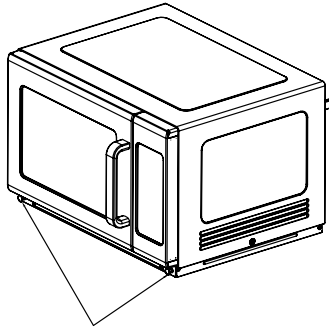

Tirare verso di sé e togliere cappucci protettivi dei chiodi in plastica di fissaggio del filtro.

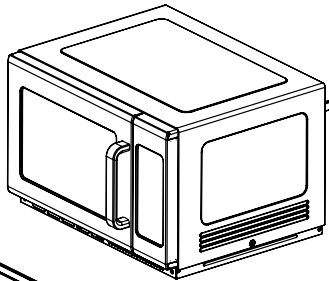

IT

Rimuovere il filtro. Pulirlo con acqua tiepida con aggiunta di un detergente delicato. Asciugare il filtro prima di rimontarlo.

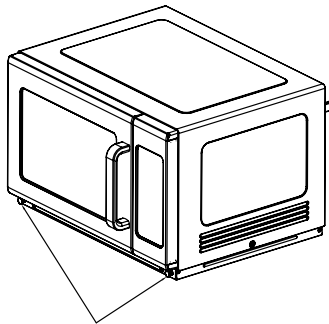

Per rimontare il filtro, applicare la piastra di montaggio del filtro al forno, osservando corretta posizione dei fori di montaggio, quindi inserirvi i chiodi e proteggerli con relativi cappucci.

Rimozione e rimontaggio copertura del magnetron (Unicamente per il modello n. 281369)

Avvertenza: prima di procedere alla rimozione o rimontaggio accertarsi che il forno è stato staccato dalla rete di alimentazione e che si sia raffreddato.

Rimozione copertura del magnetron

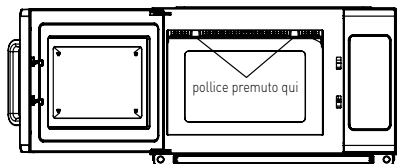

- 1) Premere con i pollici ganci di fissaggio della copertura di magnetron.

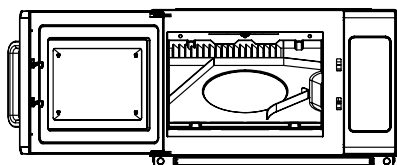

- 2) I ganci vengono sbloccati, consentendo la rimozione della copertura.

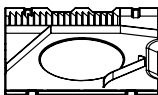
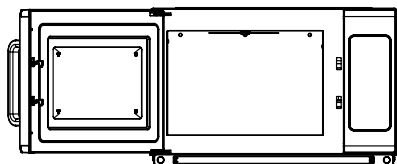

- 3) Pulire la copertura con acqua tiepida con aggiunta di un detergente delicato.

Rimontaggio della copertura del magnetron

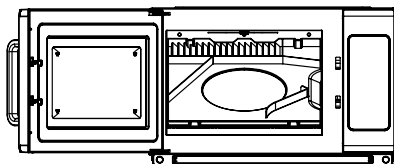

- 1) Posizionare la copertura in modo da far centrare i 3 pernetti, presenti sul lato posteriore della copertura, nei 3 fori predisposti nella parete posteriore del forno.

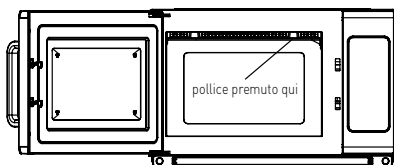

- 2) Inserire i pernetti nei relativi fori e spingere la copertura con ambedue le mani per sistemarla nella sua sede; il corretto fissaggio della copertura verrà segnalato da uno clic, che confermerà il bloccaggio della stessa.

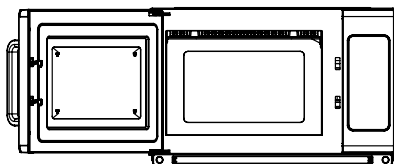

IT



Specifiche tecniche

Numero del prodotto	281369	281413	281444
Tensione e frequenza	230V~ 50Hz		
Consumo di energia	3000W	1500W	1550W
Potenza di uscita nominale	1800W	1000W	1000W
Capacità del compartimento del forno	34 liters	34 liters	25 liters
Classe di protezione	Classe I		
Frequenza delle microonde	2450MHz		
Dimensioni	574 x 528 x (H) 368mm	553 x 488 x (H) 343 mm	511 x 432 x (H) 311 mm
Peso netto	approx. 32,3 kg	approx. 19,2 kg	approx. 15,3 kg

Nota: Le specifiche tecniche sono soggette a modifiche senza preavviso.

Garanzia

Qualsiasi difetto che influenza la funzionalità del dispositivo che compaia entro un anno dall'acquisto sarà corretto a titolo interamente gratuito o con la sostituzione del prodotto che è stato utilizzato e sottoposto a manutenzione corretta seguendo le istruzioni, senza alcuna violazione. I diritti legali del cliente non sono assolutamente modificati. Nel caso in cui l'intervento di manutenzione o sostituzione sia

previsto nel periodo di validità della garanzia, precisare dove e quando si è acquistato il prodotto, possibilmente allegando lo scontrino.

In linea con la nostra politica di sviluppo continuo dei prodotti, ci riserviamo il diritto di modificare il prodotto, l'imballo e le specifiche di documentazione, senza notifica alcuna.

Smaltimento e protezione dell'ambiente

In caso di ritiro dell'apparecchiatura dal funzionamento il prodotto non può essere smaltito con altri rifiuti domestici. L'utente è responsabile della consegna dell'attrezzatura al punto di raccolta appropriato per l'attrezzatura usata. Il mancato rispetto delle disposizioni sopramenzionate può comportare l'imposizione di sanzioni in conformità con le normative vigenti in materia di smaltimento dei rifiuti. La raccolta e il riciclaggio selettivi di attrezzature

usate contribuiscono alla conservazione delle risorse naturali e garantiscono il riciclaggio in modo tale da non nuocere alla salute e all'ambiente. Per ulteriori informazioni sui luoghi di smaltimento delle apparecchiature usate per il riciclaggio, contattare la società locale di raccolta dei rifiuti. Il produttore e l'importatore non sono responsabili per il riciclaggio e il trattamento dei rifiuti in modo ecologico, sia direttamente che nel quadro del sistema pubblico.

Stimate client,

Vă mulțumim pentru achiziționarea acestui aparat HENDI. Vă rugăm să citiți cu atenția acest manual înainte de a conecta aparatul pentru evitarea defectării ca urmare a utilizării incorecte. Acordați o atenție deosebită regulilor de siguranță.

Reguli de siguranță

- Operarea incorectă și utilizarea necorespunzătoare a aparatului poate cauza avaria gravă a aparatului și poate cauza răni oamenilor.
- Aparatul este utilizat exclusiv în scopuri comerciale și nu trebuie folosit pentru uz casnic.
- Aparatul poate fi folosit doar în scopul pentru care a fost proiectat. Producătorul nu este responsabil pentru orice avarie cauzată de operarea incorectă și de utilizarea necorespunzătoare.
- Asigurați-vă că aparatul și ștecherul nu intră în contact cu apă sau alte lichide. În cazul în care aparatul este scăpat în apă, scoateți imediat ștecherul din priză și un tehnician autorizat trebuie să-l verifice. Dacă nu respectați aceste instrucțiuni, acest lucru poate cauza situații care vă pot pune viața în pericol.
- Nu încercați să deschideți singuri carcasa aparatului.
- Nu introduceți nici un fel de obiecte în carcasa aparatului.
- Nu atingeți ștecherul cu mâinile ude sau umede.
- **Pericol de electrocutare!** Nu încercați să reparați singur/ă aparatul. În cazul unei defectiuni, reparațiile vor fi efectuate întotdeauna numai de personal calificat.
- **Nu utilizați niciodată un aparat defect!** Deconectați aparatul de la priză electrică și contactați distribuitorul în cazul unei defectiuni.
- **Avertisment!** Nu scufundați părțile electrice ale aparatului în apă sau în alte lichide. Nu țineți niciodată aparatul sub jet de apă.
- Verificați în mod regulat ștecărul și cablul pentru a vă asigura că nu sunt deteriorate. În cazul în care ștecărul sau cablul de alimentare este deteriorat, acesta trebuie înlocuit de agentul de service sau de alt personal calificat similar pentru a evita orice pericol.
- Cablul nu trebuie să intre în contact cu obiecte ascuțite sau fierbinți și trebuie păstrat departe de foc. Pentru a scoate ștecărul din priză, trageți întotdeauna de ștecăr, nu de cablu.
- Asigurați-vă că nimeni nu poate trage din greșală cablul (sau prelungitorul) și că nimeni nu se poate împiedica de el.
- Supravegheați întotdeauna aparatul atunci când este în funcțiune.
- **Avertisment!** Atât timp cât ștecărul este în priză, aparatul este conectat la sursa de electricitate.
- Opriti aparatul înainte de a scoate ștecărul din priză.
- Nu cărați niciodată aparatul ținându-l de cablu.

RO



- Nu utilizați dispozitive suplimentare care nu sunt livrate împreună cu aparatul.
- Conectați aparatul doar la prize electrice cu intensitatea și frecvența electrice menționate pe eticheta aparatului.
- Conectați cablul de alimentare la o priză electrică ușor accesibilă, astfel încât aparatul să poată fi deconectat imediat în caz de urgență. Scoateți cablul de alimentare din priza electrică pentru a opri complet aparatul. Utilizați cablul de alimentare ca dispozitiv de deconectare.
- Oprțiți întotdeauna aparatul înainte de a deconecta cablul de alimentare.
- Nu utilizați niciodată accesorii care nu sunt recomandate de către producător. Acestea pot reprezenta un risc de siguranță pentru utilizator și pot deteriora aparatul. Utilizați numai piese și accesorii originale.
- Acest aparat nu trebuie folosit de copii sau persoane care au capacități mentale, senzoriale sau fizice reduse, sau lipsă de experiență și cunoștințe.
- Acest aparat nu trebuie utilizat sub nicio formă de către copii.
- Nu țineți produsul și cablurile sale la îndemâna copiilor.
- Copiii nu trebuie să se joace cu acest produs.
- Deconectați întotdeauna aparatul de la sursa de alimentare în cazul în care este lăsat nesupravegheat, precum și înainte de asamblare, dezasamblare sau curățare.
- Nu lăsați niciodată aparatul nesupravegheat pe parcursul utilizării.

Instrucțiuni speciale de siguranță

Avertisment: Lichidele și alte alimente nu trebuie încălzite în recipiente etanșe întrucât pot exploda.

- Nu utilizați niciodată cuptorul cu microunde fără ca în interior să se afle alimente, este foarte periculos.
- Acest cuptor cu microunde este destinat încălzirii produselor alimentare și băuturilor. Uscarea alimentelor sau hainelor și încălzirea tampoanelor calde, papucilor, bureților, hainelor umede și alte asemenea pot duce la izbucnirea unui incendiu.
- Utilizați aparatul doar în conformitate cu indicațiile din acest manual.
- Acest aparat trebuie utilizat de către personalul instruit de la bucătăria restaurantelor, cantinelor sau barurilor etc.
-  **Atenție! Suprafață fierbinte!** Temperatura ușii de sticlă și a altor suprafețe accesibile este foarte ridicată în timpul utilizării. Atingeți doar panoul de comandă.
- Acest cuptor cu microunde trebuie curățat în mod regulat, iar resturile alimentare trebuie îndepărtate.
- Acest cuptor cu microunde nu este creat pentru a fi utilizat cu ajutorul unui cronometru extern sau al unui sistem de control separat.”
- Nu încercați să utilizați acest cuptor cu microunde cu ușa deschisă, întrucât acest lucru poate duce la expunerea periculoasă la microunde. Este important

să nu rupeți sau să nu încercați să modificați comutatoarele de siguranță.

- Nu amplasați niciun obiect între partea frontală a cuptorului cu microunde și ușă și nu permiteți acumularea de mizerie sau reziduuri ale agenților de curățare pe suprafețele de etanșare.
- **AVERTISMENT:** Dacă ușa sau garniturile acesteia sunt deteriorate, cuptorul cu microunde nu trebuie folosit până când nu este reparat de către un tehnician certificat.
- În cazul în care cuptorul cu microunde nu este menținut într-o stare de curățenie adecvată, suprafața sa se poate degrada, afectând durata de viață a aparatului și conducând la situații periculoase.
- Înainte de utilizarea cuptorului cu microunde, verificați dacă filtrul de grăsime și filtrul de aer sunt instalate corespunzător.
- **Avvertisment:** Este periculos pentru oricine altcineva în afară de un tehnician autorizat să efectueze orice operațiune de service sau reparații implicând îndepărtarea unui capac care oferă protecție împotriva expunerii la microunde.
- Utilizați numai ustensilele adecvate pentru cuptorul cu microunde. Nu folosiți recipiente sau tacâmuri care conțin metal, folie de aluminiu, sticlărie cu plumb, materiale plastice termosensibile, cleme din lemn sau metalice sau bride din sârmă. Nu folosiți vase cu margini striate sau vase din plastic cu capacul parțial îndepărtat. Risc de incendiu.
- Supravegheați cuptorul atunci când încălziți alimente în recipiente din material plastic sau din hârtie întrucât există posibilitatea de aprindere a acestora.
- Dacă observați fum, opriți sau scoateți din priză cuptorul cu microunde și țineți ușa închisă pentru a înăbuși flacăra.
- Nu folosiți cavitatea cuptorului în scopul depozitării. Nu depozitați obiecte, precum pâine, prăjituri etc. în interiorul cuptorului.
- Scoateți sârmușele și mânerul din metal ale recipientelor din hârtie sau material plastic/pungi înainte de a le introduce în cuptor.
- Ouăle în coajă și ouăle fierte foarte bine nu trebuie încălzite în cuptorul cu microunde pentru că pot exploda, chiar și după ce s-a încheiat procesul de încălzire la microunde.
- Temperatura suprafețelor accesibile poate fi ridicată atunci când cuptorul funcționează.
- **Avvertisment:** Conținutul biberoanelor și al borcanelor cu alimente pentru bebeluși trebuie amestecat sau agitat, iar temperatura acestora trebuie verificată înainte de consum pentru a evita arsurile.
- **Avvertisment:** Încălzirea băuturilor la microunde poate duce la fierbere eruptivă întârziată, prin urmare manevrați cu atenție recipientul.
- Cuptorul cu microunde nu va fi amplasat într-un dulap, decât dacă a fost testat în acesta.
- Cuptorul cu microunde nu este creat pentru a fi utilizat cu ajutorul unui cronometru extern sau al unui sistem de control separat.



- Ușa sau suprafața externă se pot încinge atunci când cuptorul funcționează.
- Pentru a preveni producerea de arsuri, nu atingeți placa ceramică din interiorul camerei cuptorului cu microunde după utilizarea acestuia, întrucât se poate încinge.
- Nu apăsați niciodată în jos, în mod forțat, placa de ceramica.
- Amplasați obiectele ușor în interiorul camerei cuptorului cu microunde, în caz contrar placa ceramică putând fi deteriorată.
- Nu amplasați obiecte pe partea superioară a aparatului. Lăsați o distanță de cel puțin 15 cm față de suprafața superioară a aparatului.
- Lampa din interiorul aparatului este utilizată pentru iluminare și nu este destinată iluminării încăperii.
- Poate cauza arsuri. Aparatul se încinge în timpul utilizării. Asigurați-vă că nu atingeți elementele termice din cavitatea de preparare.
- Poate cauza arsuri. Alimentele calde pot încălzi vasele. Prin urmare, folosiți întotdeauna mănuși atunci când scoateți mâncarea preparată din aparat.”
- Asigurați-vă că ușile sunt închise corespunzător pe durata utilizării.
- Mutarea sau transportul aparatului trebuie efectuate cu atenție deosebită, deoarece are o greutate mare. Efectuați-le în 2 oameni sau ajutându-vă de un cărucior. Mutați mașina încet, cu grijă și niciodată înclinată la peste 45°.

RO

PERICOL de electrocutare Atingerea unora dintre componentele interne poate provoca rănirea gravă sau decesul. Nu dezasaamblați cuptorul cu microunde.

AVERTISMENT Pericol de electrocutare Utilizarea neadecvată a împământării poate duce la electrocutare. Nu conectați cuptorul cu microunde la o priză până când nu este instalat și împământat corespunzător.

Destinația produsului

- Acesta este un aparat de uz profesional și poate fi utilizat numai de către personalul calificat.
- Cuptorul cu microunde este proiectat numai pentru încălzirea și dezghețarea produselor alimentare utilizând mancaruri adecvate. Orice alta utilizare poate duce la deteriora-

rea cuptorului cu microunde sau a vatamării corporale.

- Utilizarea aparatului în orice alt scop reprezentă o utilizare incorectă. Utilizatorul este singurul răspunzător de orice utilizare incorectă a aparatului.

Împământare

Cuptorul cu microunde este încadrat în clasa de protecție I și trebuie conectat la o protecție prin împământare. În eventualitatea unui scurtcircuit electric, împământarea reduce riscul electrocutării prin asigurarea unui fir de ieșire pentru curentul electric. Acest cuptor cu microunde este dotat cu un cablu cu fir de împământare cu fișă. Fișa trebuie conectată la o

priză instalată corespunzător și împământată. Consultați un electrician sau un tehnician calificat dacă nu ați înțeles complet instrucțiunile de împământare sau dacă există îndoieli în ceea ce privește împământarea corespunzătoare a cuptorului. Utilizați un cablu prelungitor cu 3 fire, dacă este necesar să folosiți unul.



Instrumente

Utilizarea anumitor instrumente nemetalice în cuptorul cu microunde nu este sigură. Dacă aveți îndoieli, puteți verifica instrumentul respectiv urmând procedura de mai jos.

Testarea instrumentelor:

Umpleți un recipient pentru microunde cu 1

cană de apă rece (250 ml), introducând și instrumentul respectiv.

Fierbeți la puterea maximă pentru 1 minut. Atingeți cu atenție instrumentul. Dacă instrumentul gol este cald, nu-l utilizați pentru preparare în cuptorul cu microunde. Nu depășiți timpul de preparare de 1 minut.

Pregătire înainte de prima utilizare

- Îndepărtați în totalitate ambalajul și accesoriile.
- Verificați cuptorul cu microunde privind eventuale deteriorări precum urme de lovituri sau ușă defectă. În caz că livrarea este incompletă sau există defecte, NU utilizați aparatul cu microunde și contactați furnizorul (Vezi == > Garanția).
- Îndepărtați orice peliculă de protecție găsită pe suprafața carcasi cuptorului cu microunde.
- Curățați interiorul cuptorului cu microunde cu apă călduță și o cârpă moale. (Vezi == > Curățarea și întreținerea)
- Curățați componentele.
- Poziționați cuptorul cu microunde pe o suprafață dreaptă.
- Lăsați un spațiu de 10 cm în jurul cuptorului cu microunde și 20 cm deasupra acestuia pentru a asigura o ventilație adecvată.
- Nu așezați niciun obiect deasupra cuptorului cu microunde.
- Poziționați cuptorul în așa fel încât ștecărul să fie accesibil în permanență.
- Amplasați cuptorul cât mai departe posibil de radio și televizor. Funcționarea cuptorului cu microunde poate interfera cu recepționarea radioului sau televizorului dumneavoastră.

Utilizare

Panoul de comandă al aparatului cu microunde (281369, 281444)

- 1) Diferite nivele de putere și decongelare
- 2) Introducerea timpului
- 3) Cantitate dublă
- 4) Pauză
- 5) Pornire
- 6) Tastatură numerică (Butonul "1" se folosește și la programarea regimului de funcționare și a regimului de gătire în mai multe etape)

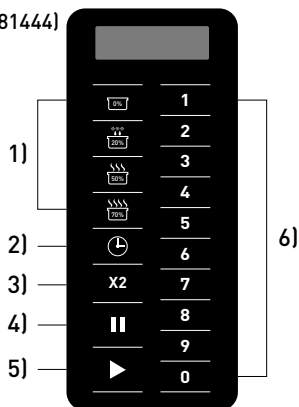

Panoul de comandă al aparatului cu microunde (281413)

- 1) Diferite nivele de putere și decongelare
- 2) Introducerea timpului
- 3) Cantitate dublă
- 4) Pauză
- 5) Pornire
- 6) Tastatură numerică (Butonul "1" se folosește și la programarea regimului de funcționare și a regimului de gătire în mai multe etape)

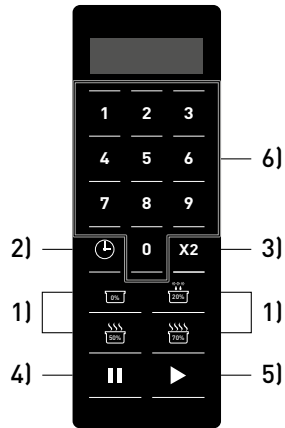

Alimentare

Atunci când conectați aparatul la priză, pe ecran va fi afișat "- - - -". Acest mesaj va dispărea după 1 minut de inactivitate. Apoi cuptorul cu microunde va intra în modul de așteptare.

Modul inactiv

Pe durata modului inactiv, ecranul este gol și cuptorul nu funcționează. Deschiderea și apoi închiderea ușii cuptorului va reactiva modul activ. Cuptorul va intra în modul inactiv după un minut de inactivitate. Timpul cât durează activarea modului inactiv poate fi modificat cu ajutorul „user options” (opțiunea 4, fereastra Timeout).

RO

Modul activ

Cuptorul va trece în modul activ prin deschiderea și închiderea ușii în timp ce acesta se află în modul inactiv. În acest mod, cuptorul este pregătit să pornească un ciclu manual sau presetat de preparare. În regimul Gata, se afișează "READY" pentru articolul nr. 281369, 281413 și 0:00 pentru articolul 281444. Din regimul activ, cuptorul poate trece în aproape toate celelalte regimuri

Modul ușă deschisă

Modul ușă deschisă este activat prin deschiderea ușii. Pe durata acestui mod, ecranul este gol. Ventilatorul și lampa cuptorului funcționează. În timpul funcționării price deschidere a ușii duce la oprirea programului dar ventilatorul continuă să se rotească și lumina rămâne aprinsă.

Regimul de introducere manuală

Cuptorul cu microunde trebuie să fie în modul activ. Selectați timpul cu ajutorul butonului „⌚”, ecranul va afișa „00:00”, selectați timpul necesar cu ajutorul tastaturii numerice. După aceasta, selectați nivelul de putere dorit apăsând pe [0%/20%(Decongelare)/50%/70%]. Ecranul va afișa puterea selectată. Dacă apăsați din nou butonul aceluiași nivel de putere,

aceasta va reveni la 100%. De asemenea, dacă nu este setat niciun nivel de putere, aceasta va fi stabilită implicit la 100%. Atunci când toate valorile sunt setate, apăsați butonul „▶”, moment în care cuptorul cu microunde va începe să funcționeze. La finalul ciclului, ecranul va afișa „DONE” pentru articolul 281369, 281413 sau „End” pentru articolul 281444.

Modul pauză

Acest mod permite utilizatorilor să întrerupă ciclul pentru a verifica sau amesteca alimen-

tele în timp ce aparatul cu microunde funcționează. Deschideți ușa sau apăsați butonul „



■ pentru a întrerupe ciclul. Ecranul va afișa timpul rămas. Pentru a relua ciclul, închideți ușa și apăsați butonul „▶”. Atunci când nu

este folosit, cuptorul cu microunde va intra în modul inactiv în decurs de 1 minut.

Rularea regimului de programare

Cuptorul cu microunde este livrat cu 10 programe presetate. Atunci când cuptorul cu microunde este în „modul activ”, apăsați una dintre tastele numerice și cuptorul cu microunde va rula pro-

gramul. Mai jos veți găsi 10 programele presetate. Atunci când funcționează, cuptorul cu microunde va afișa timpul rămas pe ecran, precum și atunci când este vorba de un program cu etape multiple.

Buton	1	2	3	4	5	6	7	8	9	0
281369 Afișajul timpului	0:10	0:20	0:30	0:45	1:00	1:30	2:00	2:30	3:00	3:30
281413 Afișajul timpului	0:10	0:20	0:30	0:45	1:00	1:30	2:00	3:00	4:00	5:00
281444 Afișajul timpului	0:10	0:20	0:30	0:45	1:00	1:30	2:00	3:00	4:00	5:00

Programare

Acest cuptor cu microunde poate preseta până la 100 de programe. Consultați și respectați sesiunea „Opțiunile utilizatorului - cifra dublă 9” pentru a seta programele de la 10 la 100. Deschideți ușa, apoi mențineți apăsată cifra „1” de pe tastatura numerică pentru aproximativ 4 ~ 6 secunde, semnalul sonor va fi emis și ecranul va afișa „PROGRAM” pentru articolul 281369, 281413 sau ProG pentru articolul: 281444 care să arate programul în care ați intrat. Selectați timpul cu ajutorul butonului „⌚”, ecranul va afișa „00:00”, selectați timpul necesar cu ajutorul tastaturii numerice. După aceasta, selectați nivelul de putere dorit. Apăsați butonul nivelului de putere [0%/20%[Decongelare]/50%/70%], ecranul va afișa puterea selectată. Dacă apăsați din nou butonul aceluiasi nivel de putere, aceasta va reveni la 100%. De asemenea, dacă nu este setat niciun nivel de putere, aceasta va fi stabilită implicit la 100%. După setarea timpului și puterii, apăsați butonul „▶” pentru a salva programul. Ecranul va afișa „PROGRAM” pentru articolul 281369, 281413 sau ProG pentru articolul: 281444. Închideți ușa pentru a reveni la „ready mode”. Dacă doriți să anulați un program pe parcursul efectuării acestuia, apăsați butonul „■” și cuptorul va reveni la modul „ușă deschisă”, iar programul nu va fi salvat.

Mai jos aveți un ghid rapid de realizarea a unui program de 1,25 minute la putere 70%:

- 1) Deschideți ușa și apăsați butonul „1” pentru 5 secunde, ecranul va afișa „PROGRAM” pentru articolul 281369, 281413 sau ProG pentru articolul 281444.
- 2) Apăsați butonul numărul „3”, ecranul va afișa P:03 pentru articolul nr.: 281369, 281413 exclusiv. După 2 secunde ecranul va afișa timpul corespunzător programului „:30”.
- 3) Apăsați butoanele „1”, „2”, „5” pentru a seta timpul de preparare.
- 4) Apăsați butonul „ ” pentru nivelul de putere dorit. Ecranul va afișa „1:25 70” doar pentru articolul 281369, 281413.
- 5) Apăsați butonul „▶” doar pentru articolul 281369, 281413. Programul este acum salvat la tasta numerică „3”.

Pentru a anula programul, repetați pașii de mai sus.

Notă: Timpul total programabil este limitat numai la 60 de minute.

Notă: Când timpul de preparare depășește timpul maxim în care cuptorul cu microunde poate funcționa (standard 60 de minute), sunt emise trei semnale sonore. Aceasta înseamnă că trebuie să reglați timpul înainte ca programul să poată funcționa.

Notă: Vezi și => Revenirea la setările din fabrică.





Cantitate dublă (X2)



Acest cuptor cu microunde este echipat cu funcția de calculare a timpului necesar pentru pregătirea cantității duble de produse alimentare. Apăsăți butonul „X2” urmat de program,

cuptorul cu microunde va prelungi timpul presetat și va iniția procesul. Această funcție poate fi utilizată numai în combinație cu un regim de programare presetat.

Prepararea în etape multiple

Această funcție permite utilizatorului să pregătească mâncărurile în diverse combinații de puteri, prin regimul de introducere manuală sau de programare. Numărul maxim de etape poate fi de 3. Pentru a utiliza această funcție respectați pașii din **„Manual entry”**. După setarea timpului și puterii primei etape apăsați din nou  , ecranul va afișa „STAGE-2” pentru articolul nr. 281369, 281413 sau S-2 doar pentru 281444, acum introduceți timpul și puterea dorite. Dacă este necesară o a treia etapă, apăsați încă o dată „time entry”, ecranul va afișa „STAGE-3” pentru articolul nr. 281369, 281413 sau S-3 doar pentru 281444 și introduceți timpul și puterea dorită. Acum apăsați butonul  pentru a porni cuptorul cu microunde. Introducerea mai multor etape este setată în același fel în modul de programare. Mai jos aveți un exemplu privind modul în care poate fi realizat acest lucru:

- 1) Deschideți ușa, apoi mențineți apăsată cifra „1” de pe tastatura numerică pentru 4 – 6 secunde, ecranul va afișa „PROGRAM” pentru articolul 281369, 281413 sau ProG pentru articolul: 281444.
- 2) Apăsăți butonul numărul „3”, ecranul va afișa P:03 pentru articolul nr.: 281369, 281413 exclusiv. După 2 secunde ecranul va afișa timpul corespunzător programului (standard „:30”).



- 3) Apăsăți butoanele „1”, „2”, „5” pentru a seta timpul de preparare.
- 4) Apăsăți butonul  pentru nivelul de putere dorit pentru etapa 1. Ecranul va afișa „1:25 70” doar pentru articolul nr.: 281369, 281413 exclusiv.
- 5) Pentru a seta etapa a doua apăsați butonul „introducere timp”, afișajul va arăta „STAGE-2” pentru articolul 281369, 281413 sau S-2 pentru doar pentru 281444.
- 6) Apăsăți butoanele „3”, „3”, „0” pentru a introduce timpul.
- 7) Apăsăți butonul  pentru nivelul de putere dorit pentru etapa 2. Ecranul va afișa „3:30 50” doar pentru articolul nr.: 281369, 281413 exclusiv.
- 8) Apăsăți butonul „start”. Programul cu etape multiple este acum salvat la butonul „3”.

Notă: Timpul total programabil este limitat numai la 60 de minute.

Notă: Atunci când prepararea în etape multiple este activă, cuptorul cu microunde afișează timpul total rămas al tuturor etapelor.

Notă: Vezi și = = > Revenirea la setările din fabrică

Revenirea la setările din fabrică

Pentru a reveni la setările din fabrică ale cuptorului cu microunde mențineți apăsat butoanele  și „0” simultan până când este emis un semnal sonor, ecranul va afișa „CHECK” pentru articolul 281369, 281413 și **00** pentru articolul 281444. Apoi apăsați  pentru ar-

ticolul 281444. Când cuptorul cu microunde revine la setările din fabrică, ecranul va afișa „11”. Dacă revenirea la setările din fabrică eșuează, ecranul va afișa „00”, apăsați butonul  și ecranul va afișa acum „CLEAR” și va fi emis un semnal sonor o dată

Opțiunile utilizatorului

Cuptorul cu microunde permite utilizatorului să modifice unele opțiuni. Pentru a modifica, începeți prin deschiderea ușii și apăsarea „2” pentru 5 secunde, ecranul va afișa „OP:--” . Apăsați butonul cu numărul corespunzător opțiunii pe care doriți să o modificați, de exemplu, „2”. Acum ecranul afișează „OP:22”, mențineți apăsat „2” până când setarea dorită este afișată „OP:20”/„OP:21”/„OP:22” (va trece ciclic prin

aceste opțiuni). Pentru a stabili setarea dorită apăsați „start”. Acum modificarea a fost salvată. Pe parcursul modificării opțiunilor puteți anula schimbările prin apăsarea „pause”. Modificarea nu va fi salvată și cuptorul cu microunde va reveni la „door open mode”. Mai jos veți găsi o listă a opțiunilor ce pot fi modificate, elementele imprimate cu litere îngroșate reprezentând opțiunile presetate.

Opțiune	Setare	Descriere
1 Ton EOC	OP:10	Semnal sonor de 3 secunde
	OP:11	Semnal sonor continuu
	OP:12	5 semnale sonore rapide, repetate
2 Volum semnal sonor	OP:20	Dezactivare semnal sonor
	OP:21	Temperatură scăzută
	OP:22	Medie
	OP:23	Temperatură ridicată
3 Activare/dezactivare semnal sonor	OP:30	Tastă semnal sonor dezactivată
	OP:31	Tastă semnal sonor activată
4 Fereastră tastatură	OP:40	15 secunde
	OP:41	30 secunde
	OP:42	60 secunde
	OP:43	120 de secunde
5 On the Fly	OP:50	Modul On-the-Fly dezactivat
	OP:51	Modul On-the-Fly activat
6 Resetare ușă	OP:60	Resetarea ușii dezactivată
	OP:61	Resetarea ușii activată
7 timp maxim	OP:70	60 minute timpul maxim de preparare
	OP:71	10 minute timpul maxim de preparare
8 programare manuală	OP:80	Programare manuală dezactivată
	OP:81	Programare manuală activată
9 Valoare dublă	OP:90	Mod cu valoare de o singură cifră (10 programe)
	OP:91	Mod cu valoare de două cifre (100 programe)



Curățare și întreținere

- Scoateți întotdeauna ștecărul din priză înainte de curățarea cuptorului cu microunde.
- Atenție: Nu scufundați niciodată cuptorul cu microunde în apă sau în vreun alt lichid!
- Curățați exteriorul cuptorului cu microunde cu o cârpă umedă și apă cu detergent slab. Uscați.
- Curățați interiorul cuptorului cu microunde și ușa cu o cârpă umedă și apă cu detergent slab pentru a îndepărta toate urmele întărite de alimente și grăsimi.
- Îndepărtați toate lichidele vărsate imediat după fiecare utilizare. Necurățarea aparatului poate avea ca rezultat pete de arsură și mirosuri neplăcute.
- Mențineți garnitura de etanșare a ușii curată, curățați-o periodic cu o cârpă umedă și apă cu detergent slab.
- Nu folosiți niciodată agenți de curățare agresivi sau abrazivi. Nu folosiți obiecte ascuțite. Nu folosiți benzină sau solvenți! Curățați cu o cârpă umedă și detergent dacă este nevoie. Nu folosiți materiale abrazive.
- Curățați regulat filtrul de grăsime și pe cel de aer, întrucât cuptorul cu microunde se poate încinge când acest lucru nu este efectuat corespunzător, iar produsele alimentare se pot contamina cu grăsime.

Depanare

Următoarele evenimente pot fi considerate efecte normale ale utilizării acestui cuptor cu microunde.

- Recepționarea posturilor de radio și televiziune poate fi interferată atunci când cuptorul funcționează.

- Intensitatea luminii cuptorului se poate diminua pe parcursul funcționării.
- Pe durata încălzirii, alimentele pot produce aburi care se pot acumula pe componentele mai reci ale cuptorului, ca de exemplu, pe ușa.

Problemă	Cauză posibilă	Soluție
Cuptorul cu microunde nu pornește	Cablul de alimentare nu este conectat corect.	Verificați dacă este conectat corect cablul de alimentare.
	Siguranța întrerupătorului activ este arsă.	Înlocuiți siguranța sau resetați întrerupătorul. Dacă nu sunteți sigur cum se procedează, contactați furnizorul.
	Priza de alimentare este defectă	Verificați priza cu ajutorul unui alt aparat sau verificați întrerupătorul.
Cuptorul nu încălzește	Ușa nu este închisă corect	Verificați dacă ușa este închisă corespunzător, iar dacă nu poate fi închisă corect contactați furnizorul.
Ecranul afișează „E-01” sau „E-02”	Senzorul de temperatură este defect	Deconectați cuptorul cu microunde de la sursa de alimentare și așteptați 10 secunde înainte de a conecta din nou cablul de alimentare. Dacă problema nu este remediată astfel, contactați furnizorul dumneavoastră.
Ecranul afișează „OVEN IS HOT DO NOT OPEN THE DOOR” („CUPTORUL ESTE ÎNCINS, NU DESCHIDEȚI UȘA”) pentru articolul nr.: 281369 exclusiv.	Avertismentul este activat de temperatura ridicată din cameră.	Așteptați 3 minute, cuptorul cu microunde se va răci. Verificați dacă gurile de ventilație sunt libere. Nu utilizați niciodată cuptorul cu microunde fără alimente în interior, nu supraîncălziți produsele alimentare. Dacă problema nu este remediată astfel, contactați furnizorul dumneavoastră.
Lumina și ventilatorul scot zgomote atunci când cuptorul cu microunde și-a terminat funcționarea.	Temperaturi ridicate.	Acest lucru este normal, lampa și ventilatorul se opresc atunci când cuptorul cu microunde s-a răcit suficient. Dacă lampa și ventilatorul nu se opresc, deconectați cuptorul cu microunde de la sursa de alimentare și așteptați 10 secunde înainte de a-l conecta din nou. Dacă problema nu este remediată astfel, contactați furnizorul dumneavoastră.



Cum se scoate și se re-instalează filtrul de aer (Doar pentru articolul 281369)

Acest filtru este amplasat înaintea admisiei aerului și trebuie curățat regulat pentru a menține camera curată.

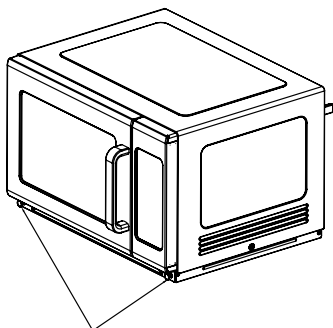

Trageți capacul cuiului din material plastic

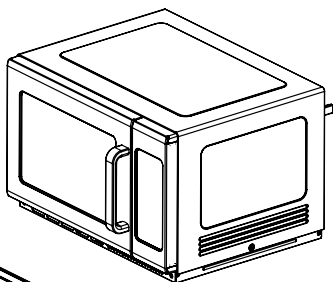

Scoateți filtrul. Spălați filtrul cu apă călduță și un detergent slab până când este suficient de curat. Lăsați filtrul să se usuce înainte de reinstalare.

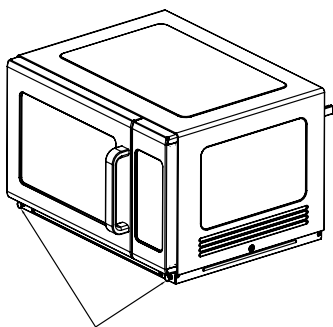

Pentru a-l reinstala, aliniați orificiile de montare ale plăcii de bază, introduceți cuiile din material plastic, apăsați capacul cuiului.

Cum se scoate și se re-instalează scutul pentru stropi (Doar pentru articolul 281369)

Avertisment: Înainte de demontarea sau instalarea scutului, cuptorul cu microunde trebuie să fie deconectat de la priză și trebuie să fie rece.

Demontarea scutului pentru stropi

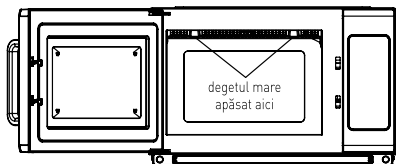

- 1) Utilizați degetele mari pentru a apăsa închiderile indicate ale scutului pentru stropi

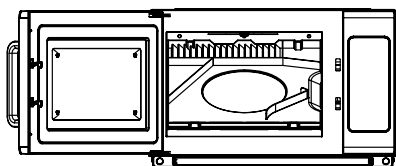

- 2) Închiderea este eliberată și puteți demonta scutul pentru stropi.

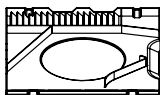
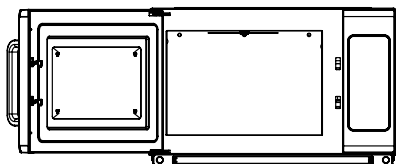

- 3) Spălați scutul pentru stropi cu apă caldă și detergent slab.

Reinstalarea scutului pentru stropi

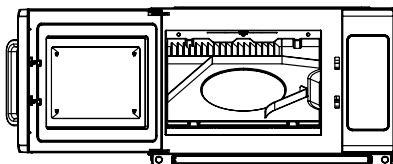

- 1) Aliniați cei 3 pivoți din spatele scutului pentru stropi la cele 3 orificii din spatele cuptorului cu microunde.

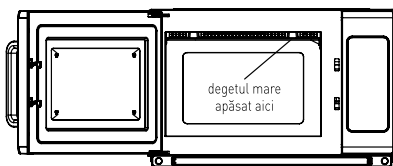

- 2) Împingeți cei 3 pivoți în orificii și utilizați ambele mâini pentru a împinge scutul pentru stropi până când auziți cum se fixează în poziție.

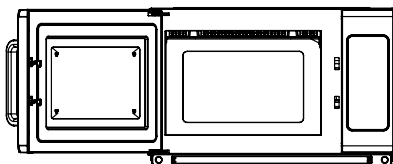

RO



Specificația tehnică

Articol nr	281369	281413	281444
Tensiune și frecvență	230V~ 50Hz		
Puterea nominală de intrare	3000W	1500W	1550W
Puterea nominală de ieșire	1800W	1000W	1000W
Capacitatea cuvei cuptorului	34 liters	34 liters	25 liters
Clasa de protecție	Clasa I		
Frecvența microundelor	2450MHz		
Dimensiune	574 x 528 x (H) 368mm	553 x 488x (H) 343mm	511 x 432 x (H) 311 mm
Greutate netă	aprox. 32,3 kg	aprox. 19,2 kg	aprox. 15,3 kg

Observație: Specificația tehnică poate fi modificată fără preaviz.

Garanție

Orice defecțiune care afectează funcționarea aparatului apărută la mai puțin de un an de la cumpărarea acestuia va fi remediată prin reparație sau înlocuire gratuită, cu condiția ca aparatul să fi fost folosit și întreținut conform instrucțiunilor nu să nu fi fost bruscat sau folosit necorespunzător în vreun fel. Drepturile dumneavoastră legale nu sunt afectate. Dacă

aparatul este în garanție, menționați când și de unde a fost cumpărat și includeți dovada cumpărării (de ex. chitanța).

Conform politicii noastre de dezvoltare continuă a produsului, ne rezervăm dreptul de a modifica produsul, ambalajul și documentația fără notificare.

RO

Eliminarea și mediul înconjurător

La dezafectarea aparatului, produsul nu trebuie aruncat împreună cu alte deșeuri menajere. În schimb, este responsabilitatea dumneavoastră să eliminați echipamentul uzat prin predarea acestuia la un punct de colectare desemnat. Nerespectarea acestei reguli poate fi penalizată în conformitate cu reglementările aplicabile privind eliminarea deșeurilor. Colectarea separată și reciclarea echipamentului dumneavoastră uzat la momentul debarasării contribuie la conservarea resurselor natura-

le și asigură realizarea reciclării într-un mod care protejează sănătatea ființelor umane și a mediului. Pentru informații suplimentare privind modul în care puteți preda deșeurile dumneavoastră în scopul reciclării, vă rugăm să contactați compania locală de colectare a deșeurilor. Producătorii și importatorii nu își asumă responsabilitatea cu privire la reciclarea, tratarea și eliminarea ecologică a deșeurilor, fie direct, fie prin intermediul unui sistem public..



Большое Вам спасибо за то, что Вы купили оборудование фирмы Hendi. Вам следует внимательно прочитать настоящую инструкцию пользователя во избежание повреждения машины в результате неправильной эксплуатации. Особенно рекомендуем ознакомиться с предупреждениями.

Правила техники безопасности

- Неправильная эксплуатация и неподходящее использование агрегата может привести к его поломке и поранить оператора.
- Настоящее устройство предназначено исключительно для коммерческого использования и не должно использоваться в домашних условиях.
- Оборудование следует использовать точно по назначению. Производитель не несет ответственности за повреждения, вызванные неправильной эксплуатацией или неправильным обслуживанием оборудования.
- Оборудование и электрическую штепсельную вилку следует держать вдали от воды и прочих жидкостей. Если штепсельная вилка попадет в воду, ее следует тут же вытащить из розетки электропитания и обратиться в службу сертифицированного сервиса для проверки устройства. Несоблюдение данных указаний может повлечь за собой угрозу здоровью и жизни обслуживающего персонала.
- Нельзя снимать кожу без особого разрешения.
- Нельзя класть никаких посторонних предметов вовнутрь агрегата.
- Нельзя касаться мокрыми, или влажными руками штепсельной вилки.
- **Опасность поражения током!** Не следует самостоятельно чинить электроаппаратуру. Любые поломки и неисправности должны устраняться квалифицированным персоналом.
- **Никогда не следует пользоваться поврежденной электроаппаратурой.** Поврежденное устройство нужно отсоединить от электросети и обратиться к продавцу.
- **Предупреждение:** не следует погружать электрических деталей в воду, или иные жидкости. Не омыwać в струе воды.
- Регулярно проверять вилку и провод электропитания на предмет повреждений. Поврежденные вилку или провод передать для ремонта в сервисную точку, или обратиться к квалифицированному электрику во имя предотвращения опасности травм.
- Удостовериться, что провод электропитания не касается острых и горячих предметов; держать электропровод вдали от открытого огня. Для того, чтобы вынуть вилку из розетки всегда нужно тянуть за вилку, а не за электропровод.
- Защитить провод электропитания (удлинитель) от случайного выпадения из розетки. Электропровод прокладывать так, чтобы случайно не зацепиться за него.
- Непрестанно наблюдать за работающей электроаппаратурой.



- Предупреждение! Если вилка находится в розетке – это означает, что электроаппаратура считается подключенной к электропитанию.
- Перед тем, как вынуть вилку из розетки, электроаппаратуру следует выключить!
- Никогда нельзя переносить, передвигать электроаппаратуру держа за электропровод.
- Не использовать никаких деталей, аксессуаров, которые не поставляются вместе с этой электроаппаратурой.
- Электроаппаратуру следует подключать исключительно к розетке, в которой имеется напряжение и частота, указанную на щитке электроаппаратуры.
- Вилку следует вставлять в розетку, расположенную в удобном и легкодоступном месте, так чтобы в случае аварии можно бы ее немедленно вынуть. Для полного обесточивания электроаппаратуры ее следует отсоединить от электропитания; для этого следует вынуть вилку, находящуюся на конце провода электропитания, из розетки.
- Перед тем, как вынуть вилку всегда следует помнить о том, чтобы сначала выключить электроаппаратуру!
- Не следует использовать детали, аксессуары, не рекомендуемые производителем данной электроаппаратуры, т.к. использование таких деталей, аксессуаров может создать для пользователя угрозу его здоровью и жизни, а также может привести к поломке электроаппаратуры. Следует всего использовать оригинальные детали, аксессуары.
- Без надлежащего контроля или предварительного обучения эксплуатации оборудования проводимого лицом, отвечающим за безопасную эксплуатацию, оборудованием не могут пользоваться ни дети, ни лица с ограниченными физическими, или психическими возможностями, ни лица, которые не обладают необходимым опытом работы и знаниями в данной области.
- Ни в коем случае нельзя допускать к использованию электроаппаратуры детей.
- Электроаппаратуру следует хранить в месте недоступном для детей.
- Нельзя разрешать детям использовать электроаппаратуру в качестве игрушки.
- Всегда электроаппаратуру следует отсоединить от электропитания, если оставляем ее без надзора, перед монтажом, демонтажем и чисткой.
- Нельзя оставлять работающую электроаппаратуру без надзора.

Специальные правила по технике безопасности

Предупреждение: Жидкости или другие пищевые продукты нельзя подогреть в герметично закрытых ёмкостях, бутылках и т.п. так как они могут взорваться.

- Не используйте микроволновую печь без предварительного вложения в неё пищевых продуктов. Это очень опасно.



- Микроволновая печь служит подогреву пищи и напитков. Сушка пищи или одежды, подогрев греющих подушек, тапок, губок, влажных тряпок и т.п. может привести к возникновению пожара.
- Используйте устройство только в соответствии с настоящим руководством.
- Устройство должен обслуживать только обученный персонал кухни столовых, ресторанов, кафе или баров.
-  **Внимание! Горячая поверхность!** Во время работы стеклянная дверца и другие доступные поверхности нагреваются до очень высоких температур. Прикасайтесь только к панели управления.
- Микроволновую печь следует регулярно чистить и удалять из нее остатки пищи.
- Микроволновая печь не приспособлена к обслуживанию с помощью внешнего таймера или отдельного пульта дальнего управления.
- Не включайте микроволновую печь, если дверца открыта, так как это может привести к воздействию энергии в виде микроволнового излучения. Не снимайте и не манипулируйте блокировками безопасности.
- Не кладите какие-либо предметы между корпусом и дверцей микроволновой печи; не накапливайте грязь или остатки чистящего средства на поверхностях уплотнений.
- **ПРЕДУПРЕЖДЕНИЕ:** Если дверца или дверные уплотнения повреждены, не используйте микроволновую печь до устранения их неисправности в авторизованном сервисе.
- Недостаточная чистота микроволновой печи может привести к ухудшению состояния ее внешних и внутренних поверхностей (камеры приготовления), что в свою очередь может негативно повлиять на срок службы устройства и привести к опасным ситуациям.
- Перед использованием устройства, проверьте, правильно ли установлены масляный и воздушный фильтры.
- **ПРЕДУПРЕЖДЕНИЕ:** Опасно выполнять любые технические работы по обслуживанию или ремонту, включающие снятие крышки, которая защищает от воздействия микроволнового излучения, другими лицами, кроме уполномоченного или обученного персонала.
- Для приготовления/ подогревания пищи в микроволновой печи используйте посуду, пригодную для микроволновой печи. Не используйте посуду или столовые приборы, изготовленные из металла или содержащие его, алюминиевую фольгу, свинцовое стекло (хрусталь), пластмассу, не стойкую к высоким температурам, металлические или деревянные крепежные детали или проволочные стяжки. Не используйте миски с металлическим краем или пластиковые миски с приоткрытой крышкой. Опасность пожара.
- Из-за риска возгорания, наблюдайте за процессом разогрева пищи, упакованной в пластиковые или бумажные ёмкости.
- Если вы заметите дым, выключите устройство или выньте вилку из розетки и



не открывайте дверь. Это позволит быстро потушить огонь.

- Не используйте внутреннее пространство микроволновой печи в качестве места для хранения. В микроволновой печи не храните пищевые продукты, такие как хлеб, печенье и т.д.
- Перед размещением бумажных или пластиковых контейнеров/ пакетов в микроволновой печи, снимите металлические зажимы или ручки.
- Не нагревайте в микроволновой печи яйца в скорлупе или сваренные яйца, так как они могут взорваться, даже если процесс нагрева завершен.
- Во время работы устройства температура поверхности, доступная для пользователя, может быть высокая.
- **Предупреждение:** Во избежание ожогов, содержимое бутылок или банок с пищей для младенцев взболтните или перемешайте перед употреблением и проверьте температуру пищевых продуктов или напитков.
- **Предупреждение:** Подогревание напитков в микроволновой печи может привести к задержке быстрого кипячения. Будьте осторожны при обращении с ёмкостью.
- Не устанавливайте микроволновую печь в кухонный шкаф, если она не была испытана на заводе-изготовителе для применения в шкафах.
- Микроволновые печи не подходят для использования с внешним таймером или отдельной системы дистанционного управления.
- Дверь или внешняя поверхность могут нагреваться во время работы устройства.
- Керамическая плита, расположенная в рабочей камере может сильно нагреваться; после окончания приготовления пищи, не прикасайтесь к ней - в противном случае пользователь может получить ожог руки.
- Никогда сильно не нажимайте на керамическую плиту.
- Неосторожное вложение ёмкостей в камеру для приготовления пищи может повредить керамическую плиту.
- На устройство нельзя класть что-либо. Над устройством должно быть не менее 15 см свободного пространства.
- Лампочка, установленная внутри устройства предназначена для освещения внутреннего объема. Ее нельзя использовать для освещения помещений.
- Существует опасность ожогов – печка может во время работы сильно нагреться, поэтому следует быть осторожным и не касаться нагретых элементов, имеющих внутри печки.
- Существует опасность ожогов. Используемая посуда во время приготовления пищи может также сильно нагреваться, поэтому для извлечения посуды из печки следует всегда использовать специальные кухонные рукавицы.”
- Следует всегда следить за тем, чтобы во время работы печки ее дверцы были плотно закрыты.
- Будьте особенно осторожны при перенесении или транспортировке устройства из-за его веса. Устройство должны переносить 2 человека или переме-

щать на тележке. Переносите устройство медленно и осторожно, не наклоняя его под углом 45°.

ОПАСНОСТЬ. Опасность поражения электрическим током. Прикосновение к некоторым внутренним компонентам устройства может привести к серьезным травмам или смерти. Не разбирайте устройство.

ПРЕДУПРЕЖДЕНИЕ. Опасность поражения электрическим током. Неправильное заземление может привести к поражению электрическим током. Не вставляйте вилку в розетку, если устройство не установлено и заземлено надлежащим образом.

Назначение устройства

- Устройство предназначено для профессионального использования и должно эксплуатироваться только квалифицированным персоналом.
- Микроволновая печь предназначена для обогрева и размораживания еды при использовании подходящей посуды. Любое другое использование может привести к

повреждению микроволновой печи или травме.

- Использование устройства для любых других целей будет рассматриваться, как использование не по назначению. Пользователь будет нести исключительную ответственность за неправильное использование устройства.

Монтаж заземления

Микроволновая печь является прибором I класса защиты и нуждается в заземлении. В случае электрического короткого замыкания, заземление снижает риск поражения электрическим током благодаря проводу, который отводит электрический ток. Микроволновая печь оснащена проводом с заземлением с вилкой с функцией заземления. Не вставляйте вилку в контакт, если устройство

не установлено и заземлено надлежащим образом.

Обратитесь в авторизованный сервис, если рекомендации по заземлению не полностью понятны или в случае сомнений относительно правильного заземления микроволновой печи. Если необходимо использовать удлинитель, используйте только 3-жильный удлинитель.

Посуда

Использование в микроволновой печи некоторых неметаллических ёмкостей может быть опасно. Если у вас возникли сомнения, вы можете провести испытание этой ёмкости, используя следующие процедуры.

Испытание кухонной посуды:

Заполните ёмкость, которую вы хотите испытать в микроволновой печи 1 стаканом (250

мл) холодной воды и вложите эту ёмкость в камеру печи.

Подогревайте в течение 1 минуты, используя самую высокую мощность. Осторожно прикоснитесь к посуде. Если ёмкость будет теплая, не используйте её в микроволновой печи. Не превышайте максимальное время испытательного нагревания - 1 мин.



Подготовка перед первым использованием

- Снимите упаковку и аксессуары.
- Проверьте что в печи нет вмятин, а дверца не повреждена. В случае неполной поставки или повреждения НЕ используйте устройство и немедленно обратитесь к поставщику (Смотри == > Гарантия).
- Удалить возможную защитную пленку, расположенную на поверхности микроволновой печи.
- Промойте внутреннюю часть микроволновой печи мягкой тканью, смоченной в теплой воде. (Смотри = = > Очистка и техническое обслуживание)
- Промойте все компоненты.
- Установите микроволновую печь на ровной и устойчивой поверхности.
- Для того, чтобы обеспечить надлежащую вентиляцию вокруг печи, с каждой стороны оставьте свободное пространство, равное 10 см, а сверху - 30 см.
- Не ставьте какие-либо предметы на микроволновую печь. Риск пожара!
- Установите печь таким образом, чтобы вилка была легко доступна.
- Установите печь подальше от радио и телевизора. Использование микроволновой печи может вызвать помехи в радио или телевизоре.

Использование

Панель управления устройством (281369, 281444)

1) Разные уровни мощности и размораживание

- 2) Кнопка установки времени
- 3) Двойное количество
- 4) Пауза
- 5) Пуск
- 6) Цифровая клавиатура (Кнопка „1” служит также для программирования и настройки многоступенчатого режима приготовления пищи)

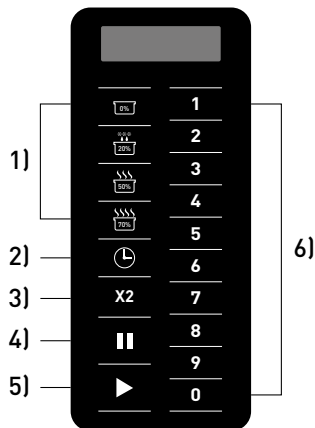

Панель управления устройством (281413)

1) Разные уровни мощности и размораживание

- 2) Кнопка установки времени
- 3) Двойное количество
- 4) Пауза
- 5) Пуск
- 6) Цифровая клавиатура (Кнопка „1” служит также для программирования и настройки многоступенчатого режима приготовления пищи)

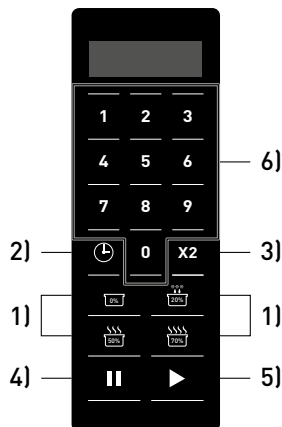

Подключение к электросети

После того, как вставим вилку электропровода в розетку, на дисплее появится информация "-- --", которая исчезнет спустя 1 минуту, если никакие манипуляции не будут предприняты и печке перейдет в режим ожидания.

Режим ожидания

В режиме ожидания экран дисплея - пустой и печь не работает. Открытие и закрытие дверцы приводит к переводу печи в режим готовности. Печь переходит в режим ожи-

дания по истечении одной минуты бездействия. Это время можно изменить в опциях пользователя (опция 4, Время перехода в режим ожидания).

Режим готовности

Открытие и закрытие дверцы в режиме ожидания заставляет печь перейти в режим готовности. В этом режиме печь может начать цикл приготовления - вручную или по умолчанию. В случае модели № 281369, 281413, в режиме готовности на дисплее отобразится информация „READY“, а в случае модели № 281444 - значение „0:00“. Из режима готовности устройство можно переключать практически во все другие режимы.

Режим открытой дверцы

Режим открытой дверцы активируется путем открытия дверцы. В режиме открытой дверцы на дисплее не отображается никакая информация. Вентилятор работает, а внутренняя часть печи освещена. Если во время работы устройства будет открыта дверца, программа остановится, но вентилятор и освещение остаются включенными.

Ввод программы вручную

Проверить, в режиме ли ожидания находится устройство. Подобрать время работы программы с помощью кнопки „⌚“. На дисплее видно значение „00:00“. Подобрать нужное время с помощью цифровой клавиатуры. Далее подобрать уровень мощности нажимая кнопку [0%/20%[Defrost]/50%/70%]. Подобранный уровень мощности будет виден на дисплее. После повторного нажатия кнопки подбора мощности, значение мощ-

ности вернется к уровню 100%. Так же, если мощность не будет задана с помощью кнопки подбора мощности, автоматически вернется заводская величина 100%. После ввода всех настроек нажмите кнопку „▶“ - устройство начнет работу. По окончании рабочего цикла на дисплее появится сообщение „DONE“ - для модели № 281369, 281413 - или „End“ - для модели № 281444.

Режим паузы

Этот режим позволяет пользователю прервать цикл для проверки или перемешивания приготавливаемой пищи во время работы устройства. Откройте дверцу или нажмите кнопку „■ ■“, чтобы остановить текущий цикл.

На дисплее отобразится время, оставшееся до конца программы. Для возобновления цикла, закройте дверцу и нажмите кнопку „▶“. В противном случае печь перейдет в режим ожидания через 1 минуту.

Режим программы по умолчанию



Микроволновая печь имеет ряд программ, определенных производителем. Когда печь находится в режиме готовности, нажатие одной из цифровых кнопок приведет к запуску соответствующей программы. Эти програм-

мы описаны ниже. Время, оставшееся до окончания программы всегда отображается на дисплее устройства; в случае многэтапных программ, на дисплее отображается время, оставшееся до конца всей программы.





Кнопка	1	2	3	4	5	6	7	8	9	0
281369 Информация на дисплее (время)	0:10	0:20	0:30	0:45	1:00	1:30	2:00	2:30	3:00	3:30
281444 Информация на дисплее (время)	0:10	0:20	0:30	0:45	1:00	1:30	2:00	3:00	4:00	5:00

Режим программирования

Устройство может программировать 100 программ. Смотрите главу „Варианты пользователя - вариант 9, Двухзначный режим отображения” для установления номера программы в диапазоне 10 - 100. Откройте дверцу, затем нажмите и удерживайте в течение 4-6 секунд цифровую клавишу „1”. Это введёт в режим программирования, что будет подтверждено звуковым сигналом и отображением сообщения „PROGRAM” (для модели № 281369, 281413) или „ProG” (для модели № 281444). Выберите продолжительность программы, используя кнопку „”. На дисплее появится „00:00”. Введите время с помощью цифровой клавиатуры. Выберите уровень мощности. Нажмите кнопку уровня мощности [0%/20% (defrost) /50%/70%]. Выбранный уровень мощности будет отображаться на дисплее. После повторного нажатия кнопки выбора мощности, мощность вернется до уровня 100%. Аналогично, если мощность не будет установлена с помощью кнопки выбора мощности, устанавливается заводская настройка 100%. После установки времени и мощности нажмите кнопку „”, чтобы записать программу. На дисплее появится сообщение „PROGRAM” (для модели № 281369, 281413) или „ProG” (для модели № 281444). Закройте дверцу, чтобы вернуться в „режим готовности”. Если вы хотите удалить значение, введенное во время программирования, нажмите кнопку „”; это вернет устройство в режим «открытой дверцы» и программа не будет сохранена.

Ниже мы приводим пример того, как запрограммировать печь для приготовления пищи в течение 1,25 мин. с мощностью 70%:

- 1) Откройте дверцу и нажмите кнопку „1” в течение 5 секунд; на дисплее появится сообщение „PROGRAM” (для модели № 281369, 281413) или „ProG” (для модели № 281444).
- 2) Нажмите кнопку „3” - на дисплее появится символ P:03 (исключительно для модели 281369, 281413). Через 2 секунды на дисплее отобразится время, соответствующее этой программе, т.е. „:30”.
- 3) Нажмите кнопки „1” „2” „5” для ввода времени приготовления.
- 4) Нажмите кнопку „” для установки уровня мощности. На дисплее появится значение „1:25 70” (исключительно для модели № 281369, 281413).
- 5) Нажмите кнопку „” (исключительно для модели № 281369, 281413). Программа будет сохранена под кнопкой „3”.

Для расширения программы следует повторить вышеприведенные шаги.

Примечание: Полное время программы не превышает 60 минут.

Примечание: Если заданное время приготовления пищи превышает максимальное время работы печки (обычно: 60 минут), печка издает три звуковых сигнала. Это означает, что до начала программы следует изменить задаваемое время работы.

Примечание: Смотри также = => Восстановление заводских настроек

Двойная порция пищи (X2)

В печи предусмотрена функция расчета времени, необходимого для подготовки двойного количества пищи. После нажатия кнопки „X2”, а затем кнопки, соответствующей данной про-

грамме, печь удвоит предварительно установленное время и начинает готовить пищу. Эта функция может использоваться только в сочетании с программой по умолчанию.





Ввод многоэтапных программ

Эта функция позволяет пользователю готовить пищу, используя другие комбинации уровней мощности путем ручного ввода программы или режима программирования. Максимальное количество этапов в рамках одной программы составляет 3. Чтобы использовать эту функцию, вы должны сначала следовать инструкциям, указанным в разделе **‘Ввод программы вручную’**. После установки времени и мощности для первого этапа, снова нажмите кнопку ввода времени. На дисплее появится сообщение „STAGE-2” (для модели № 281369, 281413) или „S-2” (для модели № 281444). Затем введите время и мощность для второго этапа. Если вы хотите запрограммировать очередной, третий этап, снова нажмите кнопку ввода времени. На дисплее появится сообщение „STAGE-3” (для модели № 281369, 281413) или „S-3” (для модели № 281444). Введите время и мощность для третьего этапа. Затем нажмите кнопку „▶”, чтобы начать работу печи. Многоступенчатые программы вводятся таким же образом, если вы используете программы по умолчанию. Пример введения многоступенчатых программ с использованием программ по умолчанию:

- 1) Откройте дверцу, нажмите и придержите кнопку „1” в течение 4 - 6 секунд; на дисплее появится сообщение „PROGRAM” (для модели № 281369, 281413) или „ProG” (для модели № 281444).
- 2) Нажмите кнопку „3” - на дисплее появится символ P:03 (исключительно для модели № 281369, 281413). Через 2 секунды на дисплее отобразится время, соответствующее данной программе (стандартно „:30”).

Восстановление заводских настроек

Чтобы вернуться к заводским настройкам, одновременно нажмите и удерживайте кнопки „▶” и „0” пока устройство не подаст звуковой сигнал. На дисплее появится сообщение „CHECK” (для модели № 281369, 281413) или „00” (для модели № 281444). Затем нажмите кнопку „▶” (для модели №

- 3) Нажмите кнопки „1” „2” „5” для ввода времени приготовления пищи.
- 4) Нажмите кнопку „” для установки уровня мощности для первого этапа. На дисплее появится значение „1:25 70” (исключительно для модели № 281369, 281413).
- 5) Для введения второго этапа, нажмите кнопку ввода времени. На дисплее появится сообщение „STAGE-2” (для модели № 281369, 281413) или „S-2” (для модели № 281444).
- 6) Нажмите кнопки „3” „3” „0” w для ввода времени приготовления пищи.
- 7) Нажмите кнопку „” для установки уровня мощности для второго этапа. На дисплее появится значение „:3:30 50” (исключительно для модели № 281369, 281413).
- 8) Нажать кнопку „Start”. Многоэтапная программа будет зафиксирована нажатием кнопки „3”.

Примечание: Полное время программы не превышает 60 минут.

Примечание: Когда микроволновая печь работает по многоэтапной программе, на дисплее указано время до завершения всех этапов.

Примечание: Смотри также => Восстановление заводских настроек

281444). Когда заводские настройки будут восстановлены, на дисплее появится символ „11”. Если заводские настройки не будут восстановлены, на дисплее появится значение „00”. В этом случае нажмите кнопку „▶”. На дисплее появится сообщение „CLEAR” и устройство выдаст один звуковой сигнал.

RU



Опции пользователя

Пользователь может изменить некоторые опции настроек печи. Чтобы изменить какие-либо настройки, нужно сначала открыть дверцу и нажать кнопку „2” в течение 5 секунд. На дисплее отобразится символ „OP:-”. Потом следует нажать цифровую кнопку, которая соответствует опции, которую вы хотели бы изменить, например, „2”. Символ на дисплее принимает вид „OP:22”. Следует нажимать кнопку „2” до тех пор, пока не появится нужная настройка „OP:20”/„OP:21”/„OP:22” (устройство отображает по очереди

доступные опции для данной настройки). Чтобы выбрать нужное значение, нажмите кнопку „Пуск”. Это позволит сохранить выбранную опцию. Процедуру изменения настройки можно прервать, нажав кнопку „Пауза”. В этом случае изменение не будет сохранено и печь возвращается в режим открытой дверцы. Ниже приведен список опций, которые могут быть изменены; опции выделены жирным шрифтом – это опции, установленные на заводе-изготовителе.

Опция	Настройка	Описание
1 Звуковой сигнал об окончании цикла приготовления	OP:10	Продолжительный сигнал (3 секунды)
	OP:11	Непрерывный сигнал
	OP:12	Последовательность 5 коротких сигналов
2 Громкость звукового сигнала	OP:20	Сигнал выключен
	OP:21	Тихий сигнал
	OP:22	Средний сигнал
	OP:23	Громкий сигнал
3 Включение/ выключение звукового сигнала	OP:30	Сигнал выключен
	OP:31	Сигнал включен
4 Окно клавиатуры	OP:40	15 секунд
	OP:41	30 секунд
	OP:42	60 секунд
	OP:43	120 секунд
5 Функция „on the fly”	OP:50	Функция „on the fly” выключена
	OP:51	Функция „on the fly” включена
6 Сброс дверцы	OP:60	Сброс дверцы выключен
	OP:61	Сброс дверцы включен
7 Максимальное время приготовления	OP:70	60 минут
	OP:71	10 минут
8 Ручное программирование	OP:80	Ручное программирование неактивное
	OP:81	Ручное программирование активное
9 Режим отображения двузначными цифрами	OP:90	Режим отображения одной цифрой (10 программ)
	OP:91	Режим отображения двузначными цифрами (100 программ)

Очистка и обслуживание

- Перед очисткой устройства обязательно выньте вилку из розетки.
- Осторожно: Не погружайте микроволновую печь в воду или другую жидкость.
- Наружные поверхности микроволновой печи чистить чистой тканью, смоченной в воде с мягким моющим средством. Протрите насухо.
- Для удаления остатков пищи и жира внутренние поверхности и двери микроволновой печи чистить чистой тканью, смоченной в воде с мягким моющим средством.
- Немедленно удаляйте пролитую жидкость. В противном случае, это может привести к её пригоранию и будет выделяться неприятный запах.
- Держите в чистоте дверные уплотнения путем их регулярной очистки тканью, смоченной в воде с мягким моющим средством.
- Не используйте агрессивные или абразивные чистящие средства. Не используйте острые предметы или с острым окончанием. Не используйте бензин или растворители. Протирайте тканью, смоченной в воде с моющим средством (при необходимости). Не используйте абразивные материалы.
- Регулярно очищайте жировые и воздушные фильтры; в противном случае печь может перегреться или остатки старого жира могут попасть в приготовляемую еду.

Обнаружение и решение проблем

Следующие ситуации можно рассматривать, как нормальные эффекты работы устройства.

- Во время работы устройство может создавать помехи для радио и телевизора.
- Свет в микроволновой печи может быть тусклым во время работы.
- В процессе нагревания пищевых продуктов может создаваться пар, который может накапливаться на более холодных участках устройства, например, на дверце.

Проблема	Возможная причина	Решение
Микроволновая печь не работает	Кабель питания подключен неправильно.	Проверьте, правильно ли подключен кабель питания.
	Перегорел предохранитель или активируется автоматический выключатель.	Замените предохранитель или сбросьте автоматический выключатель. В случае сомнений, связанных с выполнением этой операции, обратитесь поставщику или в авторизованный сервис.
	Повреждена штепсельная розетка	Проверьте штепсельную розетку, подключая другое устройство и проверьте автоматический выключатель.
Блюда в печи не нагреваются	Приоткрыта дверца	Проверьте, правильно ли закрыта дверца. Если дверца не закрывается должным образом, обратитесь к поставщику или в авторизованный сервис.
На дисплее отображается символ „E-01” или „E-02”	Неисправный датчик температуры	Отключите печь от сети, подождите 10 секунд, а затем подключите устройство к сети. Если проблема не устраняется, обратитесь к поставщику или в авторизованный сервис.
На дисплее появится сообщение „OVEN IS HOT DO NOT OPEN THE DOOR” [ПЕЧЬ ГОРЯЧАЯ - НЕ ОТКРЫВАЙТЕ ДВЕРЦУ] [исключительно для модели № 281369].	Предупреждение появляется в случае высокой температуры в камере для приготовления пищи.	Подождите 3 минуты, пока печь не остынет. Проверьте проходимость вентиляционных отверстий в устройстве. Никогда не включайте печь без вложения в неё пищи. Не нагревайте слишком еду, вставленную в микроволновую печь. Если проблема не устраняется, обратитесь к поставщику или в авторизованный сервис.
Освещение и вентилятор громко работают после окончания программы.	Высокая температура.	Нормальное явление – освещение и вентилятор выключатся после охлаждения печи. Если освещение и вентилятор не выключаются, отключите печь от сети, подождите 10 секунд и опять подключите печь к сети. Если проблема не устраняется, обратитесь к поставщику или в авторизованный сервис.



Снятие и установка воздушного фильтра (Исключительно для модели № 281369)

Фильтр расположен за впускным отверстием для воздуха и требует регулярной очистки для поддержания чистоты в камере приготовления пищи.

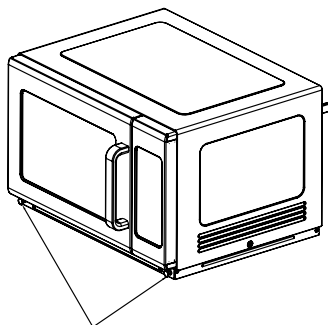

Потяните к себе и снимите заглушку с пластиковых гвоздиков, крепящих фильтр.

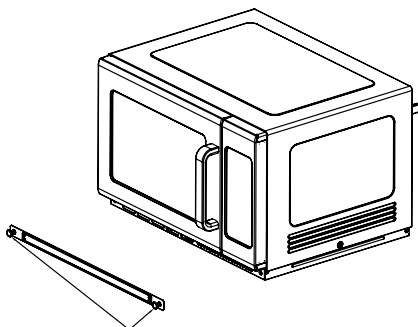

Снимите фильтр. Промойте фильтр тёплой водой с мягким моющим средством. Высушите его перед повторной установкой.

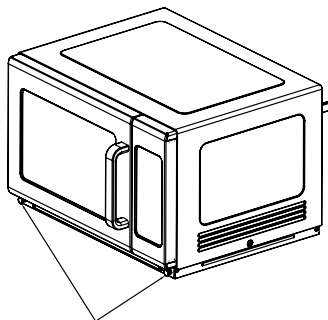

Для установки фильтра, приложите монтажную пластину фильтра к печи, обращая внимание на правильное положение монтажных отверстий, вставьте гвоздики в отверстия и защитите их с заглушками.

Снятие и установка защитного экрана магнетрона (Исключительно для модели № 281369)

Предупреждение: перед снятием или установкой защитного экрана убедитесь в том, что печь отсоединена от розетки и охлаждена.

Снятие защитного экрана магнетрона



- 1) Нажмите пальцами указанные крючки, крепящие защитный экран магнетрона

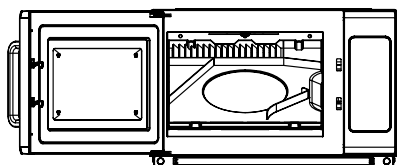

- 2) Это позволит разблокировать крючки и можно будет снять защитный экран.

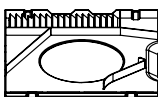
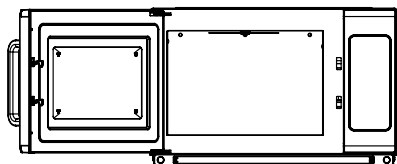

- 3) Промойте экран тёплой водой с мягким моющим средством.

Установка защитного экрана магнетрона

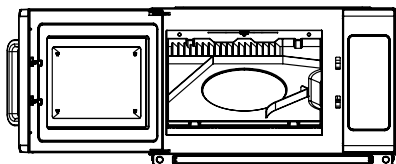

- 1) Установите экран таким образом, чтобы 3 штырьки сзади экрана вошли в 3 отверстия, расположенные на задней стенке микроволновой печи.



- 2) Вложить штырьки в отверстия и двумя руками втолкнуть экран на место; надёжное крепление экрана будет подтверждено щелчком, обозначающим его блокировку.

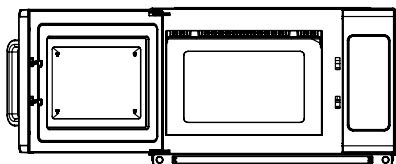

RU



Технические характеристики

Номер продукта	281369	281413	281444
Рабочее напряжение и частота	230В~ 50Гц		
Номинальная потребляемая мощность	3000Вт	1500Вт	1550Вт
Номинальная выходная мощность	1800Вт	1000Вт	1000Вт
Ёмкость камеры печи	34 литров	34 литров	25 литров
Степень защиты	I Класс		
Частота микроволн	2450MHz		
Размеры	574 x 528 x (H) 368mm	553 x 488 x (H) 343 mm	511 x 432 x (H) 311 mm
Общий вес нетто	ок. 32,3 кг	ок. 19,2 кг	ок. 15,3 кг

Внимание: Технические характеристики могут быть изменены без предварительного уведомления.

Гарантия

Любая неполадка или поломка, которая влечет за собой неправильную работу устройства, которая будет выявлена в течение первого года от даты покупки, будет устранена бесплатно, или же все устройство будет заменено новым, если оно эксплуатировалось и обслуживалось согласно инструкции по обслуживанию и не использовалось неправильно, или в разрез с назначением. Данное положение ни коей мере не нарушает иных прав потребителя, изложенных в законодательстве. В случае заявления устройства

в ремонт или на замену в рамках гарантии, следует указать место и дату покупки устройства и приложить счет, или чековую квитанцию.

Согласно нашей политике совершенствования наших продуктов оставляем за собой право на ввод изменений в конструкцию, упаковку и в технические параметры, указываемые в технической документации без предупреждения.

Утилизация и защита окружающей среды

В случае вывода оборудования из эксплуатации, продукт нельзя утилизировать вместе с другими бытовыми отходами. Пользователь несет ответственность за передачу оборудования в соответствующий пункт приёма техники бывшей в употреблении. Несоблюдение вышеуказанного положения может привести к наложению штрафов в соответствии с действующими правилами в отношении утилизации отходов. Селективный сбор и утилизация использованного оборудования способствуют сохранению природных

ресурсов и обеспечивают рециркуляцию таким образом, который не вреден для здоровья и окружающей среды. Для получения дополнительной информации о том, где можно отдать использованное оборудование для утилизации, обратитесь в местную компанию по сбору отходов. Производитель и импортер не несут ответственности за рециркуляцию и переработку отходов экологически безопасным способом, как непосредственно, так и в рамках государственной системы.

RU



Ευχαριστούμε που αγοράσατε αυτό το προϊόν Hendi. Διαβάστε προσεκτικά το παρόν εγχειρίδιο πριν συνδέσετε τη συσκευή, προκειμένου να προλάβετε πιθανή βλάβη που μπορεί να οφείλεται σε λανθασμένη χρήση. Διαβάστε ιδίως τους κανονισμούς ασφαλείας πολύ προσεκτικά.

Κανονισμοί ασφαλείας

- Αυτή η συσκευή προορίζεται μόνο για επαγγελματική χρήση και δεν πρέπει να χρησιμοποιείται για οικιακή χρήση.
- Η συσκευή πρέπει να χρησιμοποιείται μόνο για τον σκοπό για τον οποίο προορίζεται και σχεδιάστηκε. Ο κατασκευαστής δεν ευθύνεται για τυχόν ζημιές που προκλήθηκαν από εσφαλμένη λειτουργία και ακατάλληλη χρήση.
- Κρατήστε τη συσκευή και το βύσμα μακριά από νερό και άλλα υγρά. Σε περίπτωση που η συσκευή πέσει μέσα σε νερό, αφαιρέστε αμέσως το βύσμα από την πρίζα και μην τη χρησιμοποιήσετε μέχρι να ελεγχθεί η συσκευή από πιστοποιημένο τεχνικό. Η μη τήρηση των οδηγιών ενδέχεται να προκαλέσει κίνδυνο προς τη ζωή.
- Μην επιχειρήσετε ποτέ να ανοίξετε μόνοι σας το περίβλημα της συσκευής.
- Μην εισάγετε αντικείμενα στο περίβλημα της συσκευής.
- Μην αγγίζετε το βύσμα με υγρά χέρια.
- Κίνδυνος ηλεκτροπληξίας! Μην επιχειρήσετε να επισκευάσετε μόνοι σας τη συσκευή. Σε περίπτωση δυσλειτουργίας, οι επισκευές πρέπει να διενεργούνται μόνο από εξειδικευμένο προσωπικό.
- Μην χρησιμοποιείτε ποτέ συσκευή με βλάβη! Σε περίπτωση βλάβης, αποσυνδέστε τη συσκευή από την πρίζα και επικοινωνήστε με τον πωλητή.
- Προειδοποίηση! Μην βυθίζετε τα ηλεκτρικά μέρη της συσκευής σε νερό ή άλλα υγρά. Μην βάζετε ποτέ τη συσκευή κάτω από τρεχούμενο νερό.
- Ελέγχετε τακτικά το βύσμα και το καλώδιο τροφοδοσίας για τυχόν ζημιές. Εάν το βύσμα ή το καλώδιο τροφοδοσίας είναι κατεστραμμένο, πρέπει να αντικατασταθεί από τεχνικό σέρβις ή εξειδικευμένα άτομα για την αποφυγή τυχόν κινδύνου ή τραυματισμού.
- Βεβαιωθείτε ότι το καλώδιο δεν έρχεται σε επαφή με αιχμηρά ή θερμά αντικείμενα και κρατήστε το μακριά από φωτιά. Για να βγάλετε το βύσμα από την πρίζα, να τραβάτε πάντα το βύσμα και όχι το καλώδιο.
- Βεβαιωθείτε ότι το καλώδιο (ή το καλώδιο επέκτασης) είναι τοποθετημένο έτσι ώστε να μην προκαλέσει κίνδυνο να σκοντάψει κανείς.
- Να προσέχετε πάντα τη συσκευή κατά τη χρήση.
- Προειδοποίηση! Όσο το βύσμα είναι στην πρίζα, η συσκευή είναι συνδεδεμένη στην πηγή τροφοδοσίας.
- Απενεργοποιήστε τη συσκευή πριν τραβήξετε το βύσμα από την πρίζα.
- Ποτέ μην μεταφέρετε τη συσκευή από το καλώδιο.
- Μην χρησιμοποιείτε συσκευές που δεν παρέχονται μαζί με τη συσκευή.
- Συνδέστε τη συσκευή μόνο σε ηλεκτρική πρίζα με τάση και συχνότητα που



αναφέρονται στην ετικέτα της συσκευής.

- Συνδέστε το βύσμα σε μια εύκολα προσβάσιμη ηλεκτρική πρίζα έτσι ώστε σε περίπτωση έκτακτης ανάγκης η συσκευή να μπορεί να αποσυνδεθεί αμέσως. Για να απενεργοποιήσετε πλήρως τη συσκευή, βγάλτε το βύσμα από την πρίζα.
- Απενεργοποιείτε πάντα τη συσκευή πριν αποσυνδέσετε το βύσμα.
- Μην χρησιμοποιείτε ποτέ εξαρτήματα διαφορετικά από αυτά που συνιστώνται από τον κατασκευαστή. Σε αντίθετη περίπτωση, μπορεί να δημιουργηθεί κίνδυνος για τον χρήστη και να προκληθεί ζημιά στη συσκευή. Χρησιμοποιείτε μόνο αυθεντικά εξαρτήματα και αξεσουάρ.
- Αυτή η συσκευή δεν προορίζεται για χρήση από άτομα (συμπεριλαμβανομένων παιδιών) με μειωμένες σωματικές, αισθητήριες ή διανοητικές ικανότητες ή με έλλειψη πείρας και γνώσης.
- Αυτή η συσκευή δεν πρέπει, σε καμία περίπτωση, να χρησιμοποιείται από παιδιά.
- Κρατήστε τη συσκευή και το καλώδιο μακριά από παιδιά.
- Να αποσυνδέετε πάντα τη συσκευή από το ρεύμα εάν αφήνεται χωρίς επιτήρηση ή δεν χρησιμοποιείται και πριν από εργασίες συναρμολόγησης, αποσυναρμολόγησης ή καθαρισμού.
- Μην αφήνετε ποτέ τη συσκευή χωρίς επιτήρηση ενώ βρίσκεται σε λειτουργία.

Ειδικοί κανονισμοί ασφαλείας

Προειδοποίηση: Υγρά και άλλα τρόφιμα δεν πρέπει να θερμαίνονται σε σφραγισμένα σκεύη καθώς ενδέχεται να εκραγούν.

- Μην χρησιμοποιείτε ποτέ τον φούρνο μικροκυμάτων χωρίς να έχετε τοποθετήσει φαγητό καθώς αυτό είναι πολύ επικίνδυνο.
- Αυτός ο φούρνος μικροκυμάτων παρέχεται για θέρμανση φαγητού και ροφημάτων. Η ξήρανση τροφίμων, το στέγνωμα ενδυμάτων και το ζέσταμα μαξιλαριών, παντοφλών, σφουγγαριών, βρεγμένων πανιών και άλλων παρόμοιων αντικειμένων μπορεί να προκαλέσει πυρκαγιά.
- Χρησιμοποιείτε τη συσκευή μόνο όπως περιγράφεται στο παρόν εγχειρίδιο.
- Η συσκευή πρέπει να χειρίζεται από εκπαιδευμένο προσωπικό σε κουζίνα εστιατορίου ή καντίνας ή μπαρ.
-  **Προσοχή! Καυτή επιφάνεια!** Η θερμοκρασία της γυάλινης πόρτας και όλων των προσβάσιμων επιφανειών είναι πολύ υψηλή κατά τη χρήση. Να αγγίζετε μόνο τον πίνακα ελέγχου.
- Ο φούρνος μικροκυμάτων πρέπει να καθαρίζεται τακτικά και να αφαιρούνται τυχόν υπολείμματα τροφίμων.
- Ο φούρνος μικροκυμάτων δεν προορίζεται για λειτουργία μέσω εξωτερικού χρονοδιακόπτη ή ξεχωριστού συστήματος τηλεχειρισμού.
- Μην επιχειρήσετε να χρησιμοποιήσετε τον φούρνο μικροκυμάτων με την πόρτα ανοικτή καθώς αυτό μπορεί να οδηγήσει σε επιβλαβή έκθεση σε μικροκυματική ενέργεια. Μην σπάτε ή παρακάμψετε τις συνδέσεις ασφαλείας.
- Μην τοποθετείτε αντικείμενα ανάμεσα στην μπροστινή πλευρά του φούρνου μικρο-

κυμάτων και την πόρτα και μην επιτρέπετε να συσσωρεύονται διαρροές ή υπολείμματα καθαριστικού στις επιφάνειες σφραγίσματος.

- **ΠΡΟΕΙΔΟΠΟΙΗΣΗ:** Εάν η πόρτα ή τα σφραγίσματα της πόρτας έχουν υποστεί ζημιά, ο φούρνος δεν πρέπει να λειτουργήσει μέχρι να επισκευαστεί από πιστοποιημένο τεχνικό.
- Εάν ο φούρνος μικροκυμάτων δεν διατηρείται καθαρός, θα προκληθεί φθορά της επιφάνειας, η οποία μπορεί να επηρεάσει δυσμενώς τη διάρκεια ζωής του φούρνου και να επιφέρει επικίνδυνη κατάσταση.
- Βεβαιωθείτε ότι το φίλτρο λίπους και το φίλτρο αέρα έχουν εγκατασταθεί σωστά προτού χρησιμοποιήσετε τον φούρνο μικροκυμάτων.
- **ΠΡΟΕΙΔΟΠΟΙΗΣΗ:** Είναι επικίνδυνο για οποιοδήποτε άτομο πέραν του πιστοποιημένου τεχνικού να πραγματοποιήσει οποιαδήποτε εργασία συντήρησης ή επισκευής που περιλαμβάνει την αφαίρεση του καλύμματος που παρέχει προστασία από την έκθεση σε μικροκυματική ενέργεια.
- Χρησιμοποιείτε μόνο σκεύη που είναι κατάλληλα για χρήση σε φούρνο μικροκυμάτων. Μην χρησιμοποιείτε δοχεία ή μαχαιροπίρουνα που είναι κατασκευασμένα από ή περιέχουν μέταλλο, αλουμίνιο, κρυστάλλινα γυάλινα σκεύη με μόλυβδο, πλαστικά ευαίσθητα στις υψηλές θερμοκρασίες, ξύλινα ή μεταλλικά κλιπ ή συρμάτινα δεσίματα. Μην χρησιμοποιείτε μπολ με στρογγυλεμένα άκρα ή πλαστικά δοχεία με εν μέρει αφαιρεμένο το καπάκι. Κίνδυνος πυρκαγιάς.
- Κατά το ζέσταμα φαγητού σε πλαστικά ή χάρτινα σκεύη, παρακολουθείτε το φούρνο καθώς υπάρχει πιθανότητα ανάφλεξης.
- Εάν εξέρχεται καπνός, απενεργοποιήστε ή αποσυνδέστε τον φούρνο από το ρεύμα και κρατήστε την πόρτα κλειστή για να καταστείτε τυχόν φλόγες.
- Μην χρησιμοποιείτε τον φούρνο ως χώρο αποθήκευσης. Μην αποθηκεύετε μέσα στον φούρνο τρόφιμα, όπως ψωμί, μπισκότα κλπ.
- Αφαιρείτε τα συρμάτινα δερματικά και τις μεταλλικές λαβές από τα χάρτινα ή πλαστικά δοχεία/συσσκευασίες πριν τα τοποθετήσετε στον φούρνο.
- Αυγά με το κέλυφός τους και ολόκληρα βραστά αυγά δεν πρέπει να ζεσταίνονται στον φούρνο μικροκυμάτων καθώς ενδέχεται να εκραγούν, ακόμα και μετά το ζέσταμα.
- Η θερμοκρασία των προσβάσιμων επιφανειών μπορεί να είναι υψηλή όταν ο φούρνος μικροκυμάτων λειτουργεί.
- **Προειδοποίηση:** Το περιεχόμενο στα μπιμπερό και τα βάζα βρεφικής τροφής πρέπει να ανακινείται και να ελέγχεται η θερμοκρασία πριν από τη χρήση για να αποφύγετε τυχόν εγκαύματα.
- **Προειδοποίηση:** Το ζέσταμα ροφημάτων μπορεί να οδηγήσει σε καθυστερημένο απότομο βρασμό και γι' αυτό πρέπει να χειρίζεστε με προσοχή το σκεύος.
- Ο φούρνος μικροκυμάτων δεν πρέπει να τοποθετείται σε ερμάριο, εκτός εάν έχει ελεγχθεί η λειτουργία του σε ερμάριο.
- Ο φούρνος μικροκυμάτων δεν προορίζεται για λειτουργία μέσω εξωτερικού χρονοδιακόπτη ή ξεχωριστού συστήματος τηλεχειρισμού.



- Η πόρτα ή η εξωτερική επιφάνεια μπορεί να θερμανθεί όταν ο φούρνος μικροκυμάτων είναι σε λειτουργία.
- Η κεραμική επιφάνεια στο εσωτερικό του θαλάμου του φούρνου μικροκυμάτων μπορεί να θερμανθεί πολύ γι' αυτό μην την αγγίζετε μετά τη χρήση για να αποφύγετε τον κίνδυνο εγκαυμάτων.
- Μην πιέζετε ποτέ δυνατά προς τα κάτω την κεραμική επιφάνεια.
- Τοποθετείτε τα αντικείμενα προσεκτικά στο εσωτερικό του θαλάμου του φούρνου μικροκυμάτων, διαφορετικά υπάρχει κίνδυνος φθοράς της κεραμικής επιφάνειας.
- Μην τοποθετείτε αντικείμενα επάνω στη συσκευή. Αφήστε τουλάχιστον 15 cm ελεύθερο χώρο από το επάνω μέρος της συσκευής.
- Ο λαμπτήρας στο εσωτερικό της συσκευής χρησιμοποιείται για φωτισμό. Δεν παρέχεται για φωτισμό δωματίου.
- Ενδέχεται να προκληθούν εγκαύματα. Η συσκευή θερμαίνεται όταν είναι σε λειτουργία. Βεβαιωθείτε ότι δεν αγγίζετε τα στοιχεία θέρμανσης στο εσωτερικό του φούρνου.
- Ενδέχεται να προκληθούν εγκαύματα. Τα σκεύη ενδέχεται να θερμανθούν και από το θερμαινόμενο φαγητό. Γι' αυτό, χρησιμοποιείτε πάντα γάντια όταν αφαιρείτε μαγειρεμένο φαγητό από τη συσκευή.
- Βεβαιωθείτε ότι η πόρτα είναι καλά κλεισμένη κατά τη χρήση.
- Πρέπει να δίνεται ιδιαίτερη προσοχή κατά τη μετακίνηση ή τη μεταφορά της συσκευής λόγω του μεγάλου βάρους της. Η μετακίνηση να γίνεται από τουλάχιστον 2 άτομα ή με χρήση τροχήλατου για βοήθεια. Μετακινείτε τη συσκευή αργά, προσεκτικά και ποτέ με κλίση άνω των 45°.
- **ΚΙΝΔΥΝΟΣ Κίνδυνος ηλεκτροπληξίας.** Το άγγιγμα ορισμένων εσωτερικών εξαρτημάτων μπορεί να προκαλέσει σοβαρό τραυματισμό ή θάνατο. Μην αποσυναρμολογείτε τον φούρνο μικροκυμάτων.
- **ΠΡΟΕΙΔΟΠΟΙΗΣΗ Κίνδυνος ηλεκτροπληξίας.** Η μη κατάλληλη γείωση μπορεί να προκαλέσει ηλεκτροπληξία. Μην συνδέσετε το φις στην πρίζα έως ότου τοποθετηθεί και γειωθεί σωστά ο φούρνος μικροκυμάτων

GR

Προβλεπόμενη χρήση

- Ο φούρνος μικροκυμάτων προορίζεται για επαγγελματική χρήση και πρέπει να χρησιμοποιείται μόνο από ειδικευμένο προσωπικό.
- Ο φούρνος μικροκυμάτων έχει σχεδιαστεί μόνο για τη θέρμανση και την απόψυξη τροφίμων χρησιμοποιώντας κατάλληλα πιάτα. Οποιαδήποτε άλλη χρήση μπορεί να προκαλέσει ζημιά στο φούρνο μικροκυμάτων ή τραυματισμό.
- Η χρήση της συσκευής για οποιονδήποτε άλλο σκοπό θεωρείται εσφαλμένη. Ο χρήστης είναι αποκλειστικά υπεύθυνος για την μη κατάλληλη χρήση της συσκευής.

Γείωση

Αυτή η συσκευή ταξινομείται στην κλάση προστασίας I και πρέπει να συνδέεται με γείωση προστασίας. Η γείωση μειώνει τον κίνδυνο ηλεκτροπληξίας παρέχοντας ένα καλώδιο διαφυγής για το ηλεκτρι-

κό ρεύμα. Αυτή η συσκευή είναι εξοπλισμένη με καλώδιο που φέρει καλώδιο γείωσης με βύσμα γείωσης. Το βύσμα πρέπει να είναι συνδεδεμένο σε σωστά τοποθετημένη και γειωμένη πρίζα.



Σκεύη

Μπορεί να υπάρχουν μη μεταλλικά σκεύη που δεν είναι κατάλληλα για χρήση σε φούρνο μικροκυμάτων. Εάν έχετε αμφιβολίες, μπορείτε να ελέγξετε το σκεύος ακολουθώντας την παρακάτω διαδικασία.

Έλεγχος σκεύους:

Τοποθετήστε μέσα στο φούρνο μικροκυμάτων το σκεύος μαζί με ένα δοχείο με κρύο νερό (250ml)

που είναι κατάλληλο για χρήση σε φούρνο μικροκυμάτων.

Λειτουργήστε τη συσκευή στη μέγιστη ισχύ για 1 λεπτό. Αγγίξτε το σκεύος. Εάν το σκεύος είναι ζεστό, μην το χρησιμοποιήσετε στο φούρνο μικροκυμάτων. Μην υπερβείτε το 1 λεπτό μαγειρέματος.

Προετοιμασία πριν από την πρώτη χρήση

- Αφαιρέστε όλο το υλικό συσκευασίας και όλα τα εξαρτήματα.
- Ελέγξτε τον φούρνο μικροκυμάτων για τυχόν ζημιές, όπως χτυπήματα ή σπασμένη πόρτα. Σε περίπτωση μη ολοκληρωμένης παράδοσης ή ζημιών, ΜΗΝ χρησιμοποιήσετε τον φούρνο μικροκυμάτων και επικοινωνήστε με τον προμηθευτή (Βλ. == > Εγγύηση).
- Αφαιρέστε τυχόν προστατευτική μεμβράνη από το εσωτερικό του φούρνου μικροκυμάτων.
- Καθαρίστε το εσωτερικό του φούρνου με χλιαρό νερό και ένα μαλακό πανί ((Βλ. = = > Καθαρισμός και Συντήρηση).
- Καθαρίστε τα εξαρτήματα.
- Τοποθετήστε τον φούρνο σε επίπεδη επιφάνεια.

- Αφήστε τουλάχιστον 10 cm ελεύθερο χώρο γύρω από τον φούρνο μικροκυμάτων και 20 cm από το επάνω μέρος του για λόγους αερισμού.
- Μην τοποθετείτε αντικείμενα επάνω στον φούρνο.
- Τοποθετήστε τον φούρνο μικροκυμάτων σε σημείο ώστε να είναι πάντα δυνατή η πρόσβαση στο φίς.
- Τοποθετήστε τον φούρνο όσο το δυνατόν πιο μακριά από ραδιόφωνο και τηλεόραση. Η λειτουργία του φούρνου μικροκυμάτων μπορεί να προκαλέσει παρεμβολές στη λήψη σήματος του ραδιοφώνου ή της τηλεόρασης.

GR

Λειτουργία

Πίνακας ελέγχου του φούρνου μικροκυμάτων (281369, 281444)

- 1) Διάφορα επίπεδα ισχύος και απόψυξη
- 2) Εισαγωγή χρόνου
- 3) Διπλάσια ποσότητα
- 4) Παύση
- 5) Έναρξη
- 6) Αριθμητικό πληκτρολόγιο (Το κουμπί «1» χρησιμοποιείται επίσης για τη λειτουργία προγραμματισμού και τη λειτουργία μαγειρέματος πολλαπλών σταδίων)

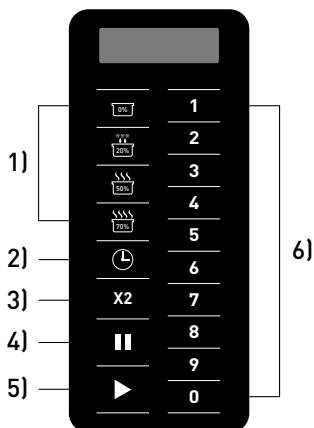

Πίνακας ελέγχου του φούρνου μικροκυμάτων (281413)

- 1) Διάφορα επίπεδα ισχύος και απόψυξη
- 2) Εισαγωγή χρόνου
- 3) Διπλάσια ποσότητα
- 4) Παύση
- 5) Έναρξη
- 6) Αριθμητικό πληκτρολόγιο (Το κουμπί «1» χρησιμοποιείται επίσης για τη λειτουργία προγραμματισμού και τη λειτουργία μαγειρέματος πολλαπλών σταδίων)

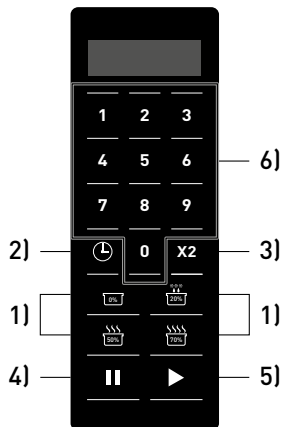

Ενεργοποίηση

Όταν συνδέσετε την πρίζα στην υποδοχή, στην οθόνη θα εμφανιστεί η ένδειξη «- - -». Μετά από 1 λεπτό αδράνειας, η ένδειξη θα εξαφανιστεί και ο φούρνος μικροκυμάτων θα μεταβεί σε λειτουργία Αδράνειας.

Λειτουργία Αδράνειας

Στη διάρκεια της λειτουργίας αδράνειας, η οθόνη παραμένει κενή και ο φούρνος δεν λειτουργεί. Εάν ανοίξετε και κλείσετε την πόρτα, ο φούρνος θα τεθεί σε λειτουργία Ετοιμότητας. Ο φούρνος θα εισέλθει σε λειτουργία αδράνειας μετά από ένα λεπτό μη χρήσης. Ο χρόνος που απαιτείται για την ενεργοποίηση της λειτουργίας αδράνειας μπορεί να τροποποιηθεί από τις «Επιλογές χρήστη» (Επιλογή 4 Παράθυρο υπέρβασης χρονικού ορίου).

GR

Λειτουργία Ετοιμότητας

Εάν ανοίξετε και κλείσετε την πόρτα ενώ ο φούρνος βρίσκεται σε λειτουργία Αδράνειας, ο φούρνος θα τεθεί σε λειτουργία Ετοιμότητας. Σε αυτήν τη λειτουργία, ο φούρνος είναι έτοιμος να ξεκινήσει χειροκίνητο ή προκαθορισμένο κύκλο μαγειρέματος. Στη διάρκεια της λειτουργίας Ετοιμότητας, εμφανίζεται η ένδειξη «READY» στον αρ. προϊόντος 281369, 281413 και η ένδειξη **0:00** στον αρ. προϊόντος 281444. Στη διάρκεια της λειτουργίας Ετοιμότητας, ο φούρνος μπορεί να μεταβεί σχεδόν σε όλες τις άλλες λειτουργίες.

Λειτουργία Ανοικτής πόρτας

Η λειτουργία Ανοικτής πόρτας ενεργοποιείται με το άνοιγμα της πόρτας. Στη διάρκεια αυτής της λειτουργίας, η οθόνη παραμένει κενή, ενώ ο ανεμιστήρας και ο λαμπτήρας του φούρνου λειτουργούν. Κατά τη διάρκεια της χρήσης, εάν ανοίξετε την πόρτα, το πρόγραμμα διακόπτεται, ο ανεμιστήρας συνεχίζει να περιστρέφεται και ο λαμπτήρας παραμένει αναμμένος.

Λειτουργία Χειροκίνητης εισαγωγής

Βεβαιωθείτε ότι ο φούρνος μικροκυμάτων βρίσκεται σε λειτουργία Ετοιμότητας. Επιλέξτε τον χρόνο με το κουμπί «». Επιλέξτε τον χρόνο με το κουμπί «>». Στην οθόνη εμφανίζεται η ένδειξη «00:00». Επιλέξτε τον χρόνο που επιθυμείτε με το αριθμητικό πληκτρολόγιο. Στη συνέχεια, επιλέξτε το επίπεδο ισχύος πατώντας [0%/20%(Απόψυξη)/50%/70%]. Στην οθόνη θα εμφανιστεί το επίπεδο ισχύος που έχετε επιλέξει. Αν πατήσετε

ξανά το ίδιο κουμπί επιπέδου ισχύος, η ισχύς θα επιστρέψει στο επίπεδο ισχύος 100%. Αν δεν πατηθεί κανένα κουμπί επιπέδου ισχύος, η ισχύς τίθεται από προεπιλογή στο επίπεδο ισχύος 100%. Όταν όλα ρυθμιστούν, πατήστε το κουμπί «» και ο φούρνος μικροκυμάτων θα αρχίσει να λειτουργεί. Στο τέλος του κύκλου, στην οθόνη θα εμφανιστεί η ένδειξη «DONE» στο προϊόν 281369, 281413 ή «End» στο προϊόν 281444.



Λειτουργία Παύσης

Αυτή η λειτουργία επιτρέπει στους χρήστες να διακόπτουν τον κύκλο μαγειρέματος για να επιθεωρήσουν ή να ανακατέψουν το φαγητό ενώ ο φούρνος μικροκυμάτων λειτουργεί. Ανοίξτε την πόρτα ή πατήστε το κουμπί « **■** » για να διακόψετε τον κύκλο. Στην οθόνη θα εμφανιστεί ο υπο-

λειπόμενος χρόνος. Για να συνεχίσετε τον κύκλο, κλείστε την πόρτα και πατήστε το κουμπί « **▶** ». Αν δεν προβείτε σε καμία ενέργεια μέσα σε 1 λεπτό, ο φούρνος μικροκυμάτων θα μεταβεί σε λειτουργία αδράνειας.

Λειτουργία Προεπιλεγμένου προγράμματος

Ο φούρνος μικροκυμάτων διαθέτει 10 προεπιλεγμένα προγράμματα. Όταν ο φούρνος μικροκυμάτων βρίσκεται σε λειτουργία Ετοιμότητας, πατήστε ένα από τα αριθμητικά πλήκτρα και ο φούρνος μικροκυμάτων θα εκτελέσει το αντίστοιχο πρόγραμμα. Παρακάτω θα βρείτε τα 10

προεπιλεγμένα προγράμματα. Όταν ο φούρνος μικροκυμάτων είναι σε λειτουργία, στην οθόνη εμφανίζεται ο υπολειπόμενος χρόνος. Ενώ όταν έχει τεθεί σε πρόγραμμα πολλαπλών σταδίων, εμφανίζεται ο συνολικός υπολειπόμενος χρόνος.

Κουμπί	1	2	3	4	5	6	7	8	9	0
281369 Εμφάνιση χρόνου	0:10	0:20	0:30	0:45	1:00	1:30	2:00	2:30	3:00	3:30
281413 Εμφάνιση χρόνου	0:10	0:20	0:30	0:45	1:00	1:30	2:00	3:00	4:00	5:00
281444 Εμφάνιση χρόνου	0:10	0:20	0:30	0:45	1:00	1:30	2:00	3:00	4:00	5:00

Εμφάνιση χρόνου

Ο φούρνος μικροκυμάτων μπορεί να ρυθμιστεί για μέχρι 100 προγράμματα. Ανατρέξτε στην ενότητα «Επιλογές χρήστη - 9 Διψήφιο» για να ρυθμίσετε τα προγράμματα 10 έως 100. Ανοίξτε την πόρτα και πατήστε παρατεταμένα τον αριθμό «1» στο αριθμητικό πληκτρολόγιο για περίπου 4-6 δευτερόλεπτα. Η συσκευή θα εκπέμψει έναν ηχητικό τόνο και στην οθόνη θα εμφανιστεί η ένδειξη «PROGRAM» στον αρ. προϊόντος: 281369, 281413 ή «ProG» στον αρ. προϊόντος: 281444 υποδεικνύοντας την έναρξη της λειτουργίας προγράμματος. Επιλέξτε τον χρόνο με το κουμπί «  » Στην οθόνη εμφανίζεται η ένδειξη «00:00». Επιλέξτε τον χρόνο που επιθυμείτε με το αριθμητικό πληκτρολόγιο. Στη συνέχεια, επιλέξτε το επίπεδο ισχύος. Πατήστε τα κουμπιά επιπέδου ισχύος [0%/20% (απόψυξη) /50%/70%]. Στην οθόνη θα εμφανιστεί η επιλεγμένη ισχύς. Αν πατήσετε ξανά το ίδιο κουμπί επιπέδου ισχύος, η ισχύς θα επιστρέψει στο 100%. Αν δεν πατηθεί κανένα κουμπί επιπέδου ισχύος, η ισχύς τίθεται από προεπιλογή στο 100%. Αφού ρυθμίσετε τον χρόνο και την ισχύ, πατήστε το κουμπί « **▶** » για να αποθηκεύσετε το πρόγραμμα. Στην οθόνη θα εμφανιστεί η ένδειξη «PROGRAM» στον αρ. προϊόντος 281369, 281413 ή «ProG» στον αρ.

πρόϊοντος: 281444. Κλείστε την πόρτα για να επιστρέψετε σε «λειτουργία ετοιμότητας». Αν θέλετε να ακυρώσετε τον προγραμματισμό, πατήστε το κουμπί « **■** » και ο φούρνος θα επιστρέψει σε λειτουργία «ανοικτής πόρτας». Το πρόγραμμα δεν θα αποθηκευτεί.

Ακολουθεί ένας γρήγορος οδηγός για τη δημιουργία προγράμματος 1,25 λεπτών με 70% ισχύ:

- 1) Ανοίξτε την πόρτα και πατήστε για 5 δευτερόλεπτα το αριθμητικό κουμπί «1». Στην οθόνη θα εμφανιστεί η ένδειξη «PROGRAM» για το προϊόν 281369, 281413 ή «ProG» για το προϊόν 281444.
- 2) Πατήστε το αριθμητικό κουμπί «3». Στην οθόνη θα εμφανιστεί η ένδειξη «P: 03» μόνο στον αρ. προϊόντος: 281369, 281413. Μετά από 2 δευτερόλεπτα, η οθόνη θα εμφανίσει τον χρόνο που σχετίζεται με το πρόγραμμα «:30».
- 3) Πατήστε τα αριθμητικά κουμπιά «1» «2» «5» για να ρυθμίσετε τον χρόνο μαγειρέματος.
- 4) Πατήστε  για το επίπεδο ισχύος. Στην οθόνη θα εμφανιστεί η ένδειξη «1:25 70» μόνο στο προϊόν 281369, 281413.
- 5) Πατήστε το κουμπί « **▶** » μόνο στον αρ. προϊόντος 281369, 281413. Το πρόγραμμα αποθηκεύεται στον αριθμό «3».



Για να αντικαταστήσετε το πρόγραμμα, επαναλάβετε τα παραπάνω βήματα.

Σημείωση: Ο συνολικός χρόνος προγραμματισμού είναι 60 λεπτά.

Σημείωση: Όταν ο χρόνος μαγειρέματος υπερβεί τον μέγιστο χρόνο λειτουργίας του φούρνου μι-

κροκυμάτων (60 λεπτά), θα ακουστούν τρεις ηχητικοί τόνοι. Αυτό σημαίνει ότι πρέπει να ρυθμίσετε τον χρόνο για να μπορέσει να λειτουργήσει το πρόγραμμα.



Σημείωση: Βλ. επίσης = = > Επιστροφή στις εργοστασιακές ρυθμίσεις.

Διπλάσια ποσότητα (X2)

Αυτός ο φούρνος μικροκυμάτων διαθέτει μια λειτουργία για τον υπολογισμό του χρόνου που απαιτείται για την παρασκευή διπλάσιας ποσότητας φαγητού. Πατήστε το πλήκτρο «X2» ακολούθουμένο από το πρόγραμμα και ο φούρνος



μικροκυμάτων θα αυξήσει τον χρόνο που έχετε προκαθορίσει και θα ξεκινήσει η διαδικασία. Αυτή η λειτουργία μπορεί να χρησιμοποιηθεί μόνο σε συνδυασμό με μια προκαθορισμένη λειτουργία προγράμματος.

Λειτουργία Μαγειρέματος πολλαπλών σταδίων

Αυτή η λειτουργία επιτρέπει στον χρήστη να μαγειρεύει με διαφορετικό συνδυασμό επιπέδων ισχύος μέσω της λειτουργίας «Χειροκίνητης εισαγωγής» ή «Προγραμματισμού». Ο μέγιστος αριθμός σταδίων είναι 3. Για να χρησιμοποιήσετε αυτήν τη λειτουργία, ακολουθήστε πρώτα τα βήματα της ενότητας « **Χειροκίνητη εισαγωγή** ». Αφού ρυθμίσετε τον χρόνο και την ισχύ για το πρώτο στάδιο, πατήστε ξανά το  Στην οθόνη θα εμφανιστεί η ένδειξη «STAGE-2» στον αρ. προϊόντος 281369, 281413 ή «S-2» στον αρ. προϊόντος 281444 μόνο. Στη συνέχεια, εισαγάγετε τον χρόνο και την ισχύ που επιθυμείτε. Αν απαιτηθεί τρίτο στάδιο, πατήστε άλλη μια φορά το κουμπί «εισαγωγή χρόνου». Στην οθόνη θα εμφανιστεί η ένδειξη «STAGE-3» στον αρ. προϊόντος 281369, 281413 ή «S-3» στον αρ. προϊόντος 281444 μόνο. Στη συνέχεια, εισαγάγετε τον χρόνο και την ισχύ που επιθυμείτε. Πατήστε το πλήκτρο  για να ξεκινήσει ο φούρνος μικροκυμάτων. Η εισαγωγή πολλαπλών σταδίων ρυθμίζεται με τον ίδιο τρόπο, ενώ ο φούρνος βρίσκεται σε λειτουργία προγραμματισμού. Ακολουθεί ένα παράδειγμα:

- 1) Ανοίξτε την πόρτα και πατήστε για 4-6 δευτερόλεπτα τον αριθμό «1» στο αριθμητικό πληκτρολόγιο. Στην οθόνη θα εμφανιστεί η ένδειξη «PROGRAM» στον αρ. προϊόντος 281369, 281413 ή «ProG» στον αρ. προϊόντος: 281444.
- 2) Πατήστε το αριθμητικό κουμπί «3». Στην οθόνη θα εμφανιστεί η ένδειξη «P: 03» μόνο στον αρ. προϊόντος: 281369, 281413. Μετά από 2 δευτερόλεπτα, η οθόνη θα εμφανίσει τον χρό-

νο που σχετίζεται με το πρόγραμμα (τυπικό: «:30»).

- 3) Πατήστε τα αριθμητικά κουμπιά «1» «2» «5» για να ρυθμίσετε τον χρόνο μαγειρέματος.
- 4) Πατήστε  για το επίπεδο ισχύος του σταδίου 1. Στην οθόνη θα εμφανιστεί η ένδειξη «1:25 70» μόνο στο προϊόν: 281369, 281413 .
- 5) Για να ρυθμίσετε το δεύτερο στάδιο, πατήστε το κουμπί «εισαγωγή χρόνου». Στην οθόνη θα εμφανιστεί η ένδειξη «STAGE-2» στον αρ. προϊόντος 281369, 281413 ή «S-2» στον αρ. προϊόντος 281444 μόνο.
- 6) Πατήστε τα αριθμητικά κουμπιά «3», «3», «0» για να εισαγάγετε τον χρόνο. «3:30 50» μόνο στον αρ. προϊόντος: 281369, 281413 .
- 7) Πατήστε  για το επίπεδο ισχύος του σταδίου 2. Στην οθόνη θα εμφανιστεί η ένδειξη «3:30 50» μόνο στον αρ. προϊόντος: 281369, 281413.
- 8) Πατήστε το κουμπί «start» (έναρξη). Το πρόγραμμα πολλαπλών σταδίων αποθηκεύεται στο πλήκτρο «3».

Σημείωση: Ο συνολικός χρόνος μαγειρέματος είναι 60 λεπτά.

Σημείωση: Όταν είναι ενεργοποιημένη η λειτουργία πολλαπλών σταδίων, στον φούρνο μικροκυμάτων εμφανίζεται ο συνολικός υπολειπόμενος χρόνος για όλα τα στάδια.

Σημείωση: Βλ. επίσης = = > Επιστροφή στις εργοστασιακές ρυθμίσεις

Επιστροφή στις εργοστασιακές ρυθμίσεις

Για να επαναφέρετε τον φούρνο μικροκυμάτων στις εργοστασιακές ρυθμίσεις, κρατήστε πατημένα και ταυτόχρονα τα κουμπιά «▶» και «0» μέχρι να ακουστεί ένας ηχητικός τόνος. Στην οθόνη θα εμφανιστεί η ένδειξη «CHECK» στον αρ. προϊόντος 281369, 281413 και **00** στον αρ. προϊόντος 281444. Στη συνέχεια, πατήστε «▶» στον αρ. προϊόντος 281444. Όταν ολοκληρω-

θεί η επαναφορά των εργοστασιακών ρυθμίσεων του φούρνου μικροκυμάτων, θα εμφανιστεί στην οθόνη η ένδειξη «11». Εάν η επαναφορά εργοστασιακών ρυθμίσεων αποτύχει, θα εμφανιστεί στην οθόνη η ένδειξη «00». Πατήστε το κουμπι «▶» και θα εμφανιστεί στην οθόνη η ένδειξη «CLEAR», ενώ θα ακουστεί μία φορά ένας ηχητικός τόνος.

Επιλογές χρήστη

Ο χρήστης του φούρνου μικροκυμάτων μπορεί να αλλάξει ορισμένες επιλογές. Για αλλαγή, ανοίξτε την πόρτα και πατήστε το «2» για 5 δευτερόλεπτα. Η οθόνη θα εμφανίσει την ένδειξη «OP: --». Πατήστε το αριθμητικό πλήκτρο που σχετίζεται με την αλλαγή που θέλετε, για παράδειγμα «2». Στην οθόνη θα εμφανιστεί η ένδειξη «OP:22». Συνεχίστε να πατάτε το «2» μέχρι να εμφανιστεί η επιθυμητή ρύθμιση, «OP:20»/«OP:21»/«OP:22» (οι επιλογές επαναλαμβάνονται). Για να ορίσε-

τε την επιθυμητή ρύθμιση, πατήστε το κουμπι «start» (έναρξη). Η αλλαγή έχει αποθηκευτεί. Κατά τη διάρκεια αλλαγής των επιλογών, μπορείτε να επιλέξετε ακύρωση, πατώντας «pause» (παύση). Η αλλαγή δεν θα αποθηκευτεί και ο φούρνος μικροκυμάτων θα επιστρέψει σε λειτουργία «ανοικτής πόρτας». Ακολουθεί μια λίστα με τις επιλογές που μπορούν να αλλάξουν. Τα στοιχεία με έντονη γραφή αποτελούν προκαθορισμένες επιλογές.

Επιλογή	Ρύθμιση	Περιγραφή
1 Τόνος ΕΟC	OP:10	Ηχητικός τόνος 3 δευτερολέπτων
	OP:11	Συνεχής ηχητικός τόνος
	OP:12	5 σύντομοι ηχητικοί τόνοι, επαναλαμβανόμενοι
2 Ένταση ηχητικού τόνου	OP:20	Κανέναν ηχητικός τόνος
	OP:21	Χαμηλή
	OP:22	Μεσαία
	OP:23	Υψηλή
3 Ενεργοποίηση/απενεργοποίηση ηχητικού τόνου	OP:30	Απενεργοποίηση ηχητικού τόνου κουμπιών
	OP:31	Ενεργοποίηση ηχητικού τόνου κουμπιών
4 Παράθυρο ηλεκτρολογίου	OP:40	15 δευτερόλεπτα
	OP:41	30 δευτερόλεπτα
	OP:42	60 δευτερόλεπτα
	OP:43	120 δευτερόλεπτα
5 Γρήγορη λειτουργία	OP:50	Απενεργοποίηση Γρήγορης λειτουργίας
	OP:51	Ενεργοποίηση Γρήγορης λειτουργίας
6 Επαναφορά πόρτας	OP:60	Απενεργοποίηση επαναφοράς πόρτας
	OP:61	Ενεργοποίηση επαναφοράς πόρτας
7 Μέγ. χρόνος	OP:70	Μέγιστος χρόνος μαγειρέματος 60 λεπτά
	OP:71	Μέγιστος χρόνος μαγειρέματος 10 λεπτά
8 Χειροκίνητος προγραμματισμός	OP:80	Απενεργοποίηση χειροκίνητου προγραμματισμού
	OP:81	Ενεργοποίηση χειροκίνητου προγραμματισμού
9 Διψήφιο	OP:90	Λειτουργία μονών ψηφίων (10 προγράμματα)
	OP:91	Λειτουργία διπλών ψηφίων (100 προγράμματα)



Καθαρισμός και Συντήρηση

- Πριν από τον καθαρισμό του φούρνου, βγάξτε πάντα το βύσμα από την πρίζα.
- Προσοχή: Μην βυθίζετε ποτέ τον φούρνο στο νερό ή σε άλλο υγρό!
- Καθαρίζετε την εξωτερική επιφάνεια του φούρνου με νερό, ήπιο καθαριστικό και ένα υγρό πανί. Στεγνώστε μετά τον καθαρισμό.
- Καθαρίστε το εσωτερικό και την πόρτα με νερό, ήπιο καθαριστικό και ένα υγρό πανί για να αφαιρέσετε τυχόν υπολείμματα και λίπος.
- Καθαρίστε τυχόν διαρροές μετά από κάθε χρήση. Αν δεν τις καθαρίσετε, μπορεί να προκύψουν μόνιμοι λεκέδες και άσχημες μυρωδιές.
- Διατηρείτε τις φλάντζες σφραγίσματος της πόρτας καθαρές, καθαρίζοντάς τις τακτικά με ένα ωπό πανί με νερό και ήπιο απορρυπαντικό.
- Ποτέ μην χρησιμοποιείτε επιθετικά ή λειαντικά καθαριστικά. Μην χρησιμοποιείτε αιχμηρά ή κοφτερά αντικείμενα. Μην χρησιμοποιείτε βενζίνη ή διαλύτες! Καθαρίστε με ένα υγρό πανί και απορρυπαντικό, εάν είναι απαραίτητο. Μην χρησιμοποιείτε λειαντικά υλικά.
- Καθαρίζετε τακτικά τα λίπη και το φίλτρο αέρα. Ο φούρνος μικροκυμάτων ενδέχεται να υπερθερμανθεί ή να μολυνθούν τα τρόφιμα από τα λίπη αν ο φούρνος δεν καθαριστεί σωστά.

Αντιμετώπιση προβλημάτων

Τα παρακάτω συμβάντα θεωρούνται κανονικές επιδράσεις της χρήσης του φούρνου μικροκυμάτων.

- Κατά τη λειτουργία του φούρνου μικροκυμάτων, ενδέχεται να προκληθούν παρεμβολές στην τηλεόραση και το ραδιόφωνο.
- Ο φωτισμός του φούρνου μπορεί να μειωθεί κατά τη λειτουργία.
- Κατά τη διάρκεια της θέρμανσης, μπορεί να εκλυθεί ατμός από τα τρόφιμα και να συσσωρευτεί στα ψυχρότερα τμήματα του φούρνου μικροκυμάτων, όπως η πόρτα.

GR

Πρόβλημα	Πιθανή αιτία	Λύση
Ο φούρνος δεν λειτουργεί	Το καλώδιο τροφοδοσίας δεν έχει συνδεθεί σωστά.	Ελέγξτε εάν το καλώδιο τροφοδοσίας είναι σωστά συνδεδεμένο.
	Καμένη ασφάλεια ή λειτουργία αυτόματου διακόπτη.	Αντικαταστήστε την ασφάλεια ή επαναφέρετε τον αυτόματο διακόπτη. Αν δεν είστε σίγουροι πώς να το κάνετε, επικοινωνήστε με τον προμηθευτή.
	Η πρίζα είναι ελαττωματική	Δοκιμάστε την πρίζα με μια άλλη συσκευή και ελέγξτε τον αυτόματο διακόπτη.
Ο φούρνος δεν θερμαίνεται	Η πόρτα δεν έχει κλείσει σωστά	Ελέγξτε εάν η πόρτα κλείνει καλά και αν διαπιστώσετε πρόβλημα, επικοινωνήστε με τον προμηθευτή.
Η οθόνη εμφανίζει την ένδειξη «E-01» ή «E-02»	Ο αισθητήρας θερμοκρασίας έχει χαλάσει	Αποσυνδέστε τον φούρνο μικροκυμάτων από την πρίζα και περιμένετε 10 δευτερόλεπτα πριν συνδέσετε ξανά το καλώδιο τροφοδοσίας. Εάν το πρόβλημα δεν επιλυθεί, επικοινωνήστε με τον προμηθευτή σας.
Στην οθόνη εμφανίζεται η ένδειξη «OVEN IS HOT DO NOT OPEN THE DOOR» (Ο ΦΟΥΡΝΟΣ ΕΙΝΑΙ ΖΕΣΤΟΣ. ΜΗΝ ΑΝΟΙΞΕΤΕ ΤΗΝ ΠΟΡΤΑ) μόνο στον αρ. προϊόντος: 281369.	Η προειδοποίηση ενεργοποιείται λόγω της υψηλής θερμοκρασίας του θαλάμου.	Περιμένετε 3 λεπτά για να κρυώσει ο φούρνος μικροκυμάτων. Βεβαιωθείτε ότι οι οπές εξερισμού δεν είναι φραγμένες. Μην χρησιμοποιείτε ποτέ τον φούρνο μικροκυμάτων χωρίς να έχετε τοποθετήσει φαγητό και μην υπερθερμαίνετε το φαγητό. Εάν το πρόβλημα δεν επιλυθεί, επικοινωνήστε με τον προμηθευτή σας.
Ο λαμπτήρας και ο ανεμιστήρας κάνουν θόρυβο μετά την ολοκλήρωση της λειτουργίας του φούρνου μικροκυμάτων.	Υψηλές θερμοκρασίες.	Αυτό είναι φυσιολογικό, ο λαμπτήρας και ο ανεμιστήρας σταματούν αφού κρυώσει αρκετά ο φούρνος μικροκυμάτων. Εάν δεν σταματήσουν να λειτουργούν, αποσυνδέστε τον φούρνο μικροκυμάτων από την πρίζα και περιμένετε 10 δευτερόλεπτα πριν τον συνδέσετε ξανά. Εάν το πρόβλημα δεν επιλυθεί, επικοινωνήστε με τον προμηθευτή σας.



Αφαίρεση και επανατοποθέτηση του φίλτρου αέρα (Μόνο για τον αρ. προϊόντος 281369)

Το φίλτρο τοποθετείται πριν την είσοδο αέρα και πρέπει να καθαρίζεται τακτικά για να διατηρείται καθαρός ο θάλαμος.

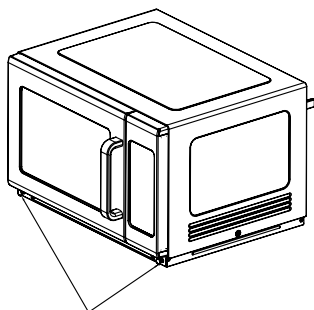

Τραβήξτε το πλαστικό κάλυμμα καρφιών.

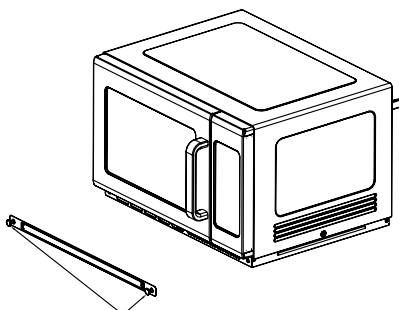

GR

Αφαιρέστε το φίλτρο. Πλύνετε καλά το φίλτρο με χλιαρό νερό και ένα ήπιο απορρυπαντικό. Αφήστε το φίλτρο να στεγνώσει πριν το επανατοποθετήσετε.

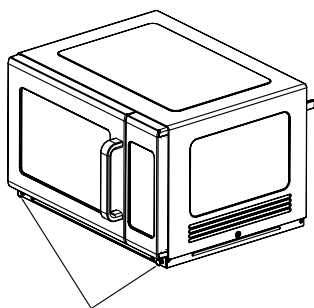

Για να το επανατοποθετήσετε, ευθυγραμμίστε τις οπές τοποθέτησης βάσης και τοποθετήστε τα πλαστικά καρφιά και το κάλυμμα καρφιών.



Αφαίρεση και επανατοποθέτηση προστατευτικού εκτίναξης υγρών (Μόνο για τον αρ. προϊόντος 281369)

Προειδοποίηση: Πριν αφαιρέσετε ή τοποθετήσετε το προστατευτικό εκτίναξης υγρών, βεβαιωθείτε ότι ο φούρνος μικροκυμάτων έχει αποσυνδεθεί από την πρίζα και ότι έχει κρυώσει.

Αφαίρεση του προστατευτικού εκτίναξης υγρών

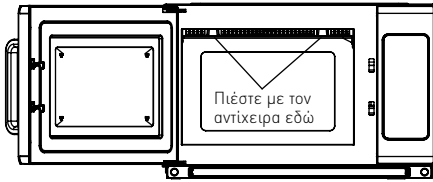

- 1) Με τους δύο σας αντίχειρες, πιέστε τα κλειδώματα του προστατευτικού εκτίναξης υγρών.

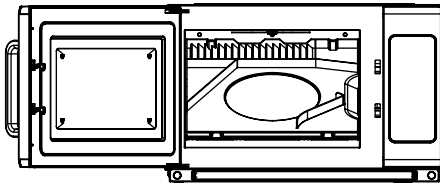

- 2) Το κλειδώμα βγαίνει και μπορείτε να αφαιρέσετε το προστατευτικό εκτίναξης υγρών να κουμπώνει.

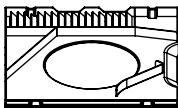
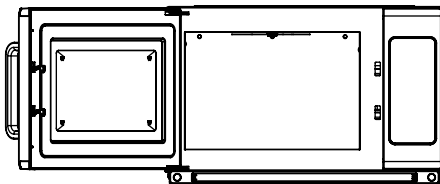

- 3) Πλύνετε το προστατευτικό εκτίναξης υγρών με χλιαρό νερό και ήπιο απορρυπαντικό.

Επανατοποθέτηση προστατευτικού εκτίναξης υγρών:

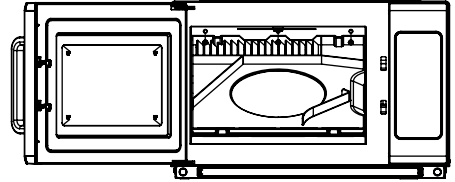

- 1) Ευθυγραμμίστε τους 3 πείρους στην πίσω πλευρά του προστατευτικού εκτίναξης υγρών με τις 3 οπές στο πίσω μέρος του φούρνου μικροκυμάτων.



- 2) Σπρώξτε τους 3 πείρους μέσα στις οπές και σπρώξτε με τα δύο σας χέρια το προστατευτικό εκτίναξης υγρών στη θέση του μέχρι να το ακούσετε να κουμπώνει.

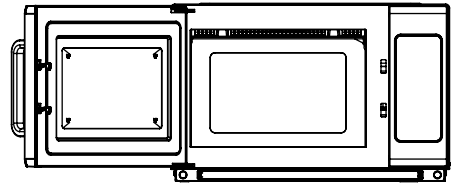

GR



Τεχνικές προδιαγραφές

Αρ. είδους	281369	281413	281444
Τάση και συχνότητα λειτουργίας	230V~ 50Hz		
Ονομαστική ισχύς εισόδου	3000W	1500W	1550W
Ονομαστική ισχύς εξόδου	1800W	1000W	1000W
Χωρητικότητα φούρνου	34 λίτρα	34 λίτρα	25 λίτρα
Κατηγορία προστασίας	Κατηγορία I		
Συχνότητα φούρνου μικροκυμάτων	2450MHz		
Διαστάσεις	574 x 528 x (H) 368mm	553 x 488x (H) 343mm	511 x 432 x (H) 311 mm
Βάρος	Περ. 32,3 κιλά	Περ. 19,2 κιλά	Περ. 15,3 κιλά

Внимание: Технические характеристики могут быть изменены без предварительного уведомления.

Εγγύηση

Οποιοδήποτε ελάττωμα επηρεάζει τη λειτουργικότητα της συσκευής που γίνεται προφανές ένα χρόνο μετά την αγορά της, θα διορθώνεται με δωρεάν επίσκεψη ή αντικατάσταση, αρκεί η συσκευή να έχει χρησιμοποιηθεί και συντηρηθεί σύμφωνα με τις οδηγίες και να μην έχει γίνει κατάχρηση ή λανθασμένη χρήση της με οποιονδήποτε τρόπο. Δε θίγονται τα νόμιμα δικαιώματά σας. Εάν η συσκευή υποστηρίζεται από εγγύηση,

δηλώστε πού και πότε έχει αγοραστεί και συμπληρώστε την απόδειξη αγοράς (π.χ. απόδειξη λιανικής πώλησης).

Σύμφωνα με την πολιτική μας για τη συνεχή εξέλιξη των προϊόντων μας, διατηρούμε το δικαίωμα να αλλάξουμε το προϊόν, τη συσκευασία και τις προδιαγραφές τεκμηριωσής του χωρίς προειδοποίηση.

GR

Απόρριψη & Περιβάλλον

Στο τέλος της διάρκειας ζωής της συσκευής, απορρίψτε τη συσκευή σύμφωνα με τους κανονισμούς και τις κατευθυντήριες γραμμές που ισχύουν τη συγκεκριμένη χρονική στιγμή.

Πετάξτε τα υλικά συσκευασίας, όπως το πλαστικό και τα κουτιά, στα κατάλληλα σημεία απόρριψης.

ΣΕΡΒΙΣ ΕΛΛΑΔΟΣ:

Serviceworld

τηλ.: 210.6203.838 (10 γραμμές)

info@serviceworld.gr

www.serviceworld.gr





H E N D I
FOOD SERVICE EQUIPMENT

Hendi B.V.

Steenoven 21
3911 TX Rhenen, The Netherlands
Tel: +31 (0)317 681 040
Email: info@hendi.eu

Hendi Polska Sp. z o.o.

ul. Magazynowa 5
62-023 Gałki, Poland
Tel: +48 61 6587000
Email: info@hendi.pl

Hendi Food Service Equipment GmbH

Gewerbegebiet Ehring 15
5112 Lamprechtshausen, Austria
Tel: +43 (0) 6274 200 10 0
Email: office.austria@hendi.eu

Hendi UK Ltd.

Central Barn, Hornby Road
Lancaster, LA2 9JX, United Kingdom
Tel: +44 (0)333 0143200
Email: sales@hendi.co.uk

Hendi Food Service Equipment Romania Srl

Str. 13 decembrie 94A, Hala 14
Braşov, 500164, Romania
Tel: +40 268 320330
Email: office@hendi.ro

PKS Hendi South East Europe SA

5 Metsovou Str.
18346 Moschato, Athens, Greece
Tel: +30 210 4839700
Email: office.greece@hendi.eu

Hendi HK Ltd.

1208, 12/F Exchange Tower
33 Wang Chiu Road, Kowloon Bay, Hong Kong
Tel: +852 2154 2618
Email: info-hk@hendi.eu

Find Hendi on internet:

www.hendi.eu
www.facebook.com/HendiFoodServiceEquipment
www.linkedin.com/company/hendi-food-service-equipment-b.v.
www.youtube.com/HendiEquipment

- Changes, printing and typesetting errors reserved.
- Änderungen und Druckfehler vorbehalten.
- Wijzigingen en drukfouten voorbehouden.
- Producent zastrzega sobie prawo do zmian oraz błędów drukarskich w instrukcji.
- Variations et fautes d'impression réservés.

- Errori di cambiamenti, di stampa e di impaginazione riservati.
- Drepturi rezervate cu privire la modificări și greșeli de imprimare.
- Изменения, печати и верстки ошибки защищены.
- Με επιφύλαξη αλλαγών, λαθών εκτύπωσης και στοιχειοθεσίας.